

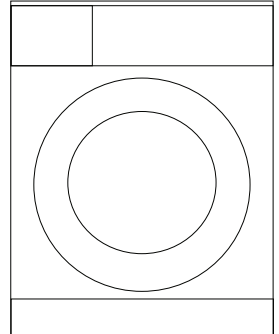

Çamaşır Makinesi Kullanma Kılavuzu

8123 CMKB



Döküman Numarası
2820523994/ 29-03-14.(23:44)

Lütfen önce bu kılavuzu okuyun!

Değerli Müşterimiz,

Arçelik ürününü tercih ettiğiniz için teşekkür ederiz. Yüksek kalite ve teknoloji ile üretilmiş olan ürününüzün size en iyi verimi sunmasını istiyoruz. Bunun için, bu kılavuzun tamamını ve verilen diğer belgeleri ürünü kullanmadan önce dikkatle okuyun ve bir başvuru kaynağı olarak saklayın. Ürünü başka birisine vererseniz, kullanma kılavuzunu da birlikte verin. Kullanma kılavuzunda belirtilen tüm bilgi ve uyarıları dikkate alarak talimatlara uyun.

Bu kullanma kılavuzunun başka modeller için de geçerli olabileceğini unutmayın.

Kullanma kılavuzu birden fazla model içeriyorsa, modeller arasındaki farklar kılavuzda açık bir şekilde belirtilmiştir.

Semboller ve açıklamaları

Kullanma kılavuzunda şu semboller yer almaktadır:

	Önemli bilgiler veya kullanımla ilgili faydalı ipuçları.
	Can ve mal açısından tehlikeli durumlara karşı uyarı.
	Elektrik çarpmasına karşı uyarı.
	Geri dönüştürülebilir malzeme.

Ambalaj atığını evsel veya diğer atıklarla birlikte atmayın, yerel otoritenin belirttiği ambalaj toplama noktalarına atın.



Bu ürün, çevreye saygılı modern tesislerde doğaya zarar vermeden üretilmiştir.



1 Önemli güvenlik ve çevre talimatları	5
1.1 Genel güvenlik	5
1.1.1 Elektrik güvenliği	5
1.1.2 Ürün güvenliği	6
1.2 Kullanım amacı	6
1.3 Çocuk güvenliği	6
1.4 AEEE Yönetmeliğine uyum ve atık ürünün elden çıkarılması	7
1.5 Ambalaj bilgisi	7
2 Çamaşır makineniz	8
2.1 Teknik özellikler	8
2.2 Genel görünüm	9
2.3 Teslimat Kapsamı	10
3 Kurulum	11
3.1 Kurulum için doğru yer	11
3.2 Ambalaj takviyesinin çıkarılması	11
3.3 Nakliye emniyetlerinin çıkarılması	11
3.4 Su şebekesine bağlanması	12
3.5 Su giderine bağlanması	12
3.6 Ayakların ayarlanması	13
3.7 Elektrik bağlantısı	13
3.8 İlk çalıştırma	13
4 Ön hazırlık	14
4.1 Çamaşırların ayrılması	14
4.2 Yıkanaacak giysilerin hazırlanması	15
4.3 Enerji tasarrufu için yapılması gerekenler	15
4.4 Çamaşır yükleme	15
4.5 Doğru yük kapasitesi	15
4.6 Deterjan ve yumuşatıcı kullanımı	16
4.7 Doğru yıkama önerileri	18
5 Ürünün çalıştırılması	19
5.1 Kontrol paneli	19
5.2 Ekran sembolleri	19
5.3 Makineyi hazırlama	20
5.4 Program seçimi	20
5.5 Ana programlar	20
5.6 İlave programlar	20
5.7 Özel programlar	21
5.8 Sıcaklık seçimi	21

İÇİNDEKİLER

5.9 Sıkma devri seçimi -----	22
5.10 Program ve tüketim tablosu -----	23
5.11 Yardımcı fonksiyon seçimi -----	25
5.12 Bitiş Süresi -----	26
5.13 Programın başlatılması -----	26
5.14 Yükleme kapağı kilidi-----	27
5.15 Program başladıktan sonra seçimlerin değiştirilmesi -----	27
5.16 Çocuk kilidi -----	27
5.17 Programın iptal edilmesi -----	28
5.18 Program sonu -----	28
5.19 Favori program ayarı -----	28
5.20 SES seviyesinin ayarlanması -----	28

6 Bakım ve temizlik

29

6.1 Deterjan çekmecesinin temizlenmesi -----	29
6.2 Yükleme kapağı ve kazanın temizlenmesi -----	29
6.3 Gövde ve kontrol panelinin temizlenmesi-----	30
6.4 Su giriş filtrelerinin temizlenmesi -----	30
6.5 Kalan suyun tahliye edilmesi ve pompa filtresinin temizlenmesi -----	30

7 Sorun giderme

32

8 Tüketici hizmetleri

37

Müşteri Memnuniyeti Politikası -----	38
--------------------------------------	----

1 Önemli güvenlik ve çevre talimatları

Bu bölümde, yaralanma ya da maddi hasar tehlikelerini önlemeye yardımcı olacak güvenlik talimatları yer almaktadır. Bu talimatlara uyulmaması halinde her türlü garanti geçersiz hale gelir.

1.1 Genel güvenlik

- ▶ Bu ürün, ürünün güvenli bir şekilde kullanımı ve tehlikeleri hakkında nezaret edildikleri veya eğitim verildikleri sürece 8 yaş ve üstü çocuklar ile fiziksel, duyuşsal veya zihinsel yetenekleri tam gelişmemiş veya tecrübe ve bilgi eksiğı bulunan insanlar tarafından kullanılabilir. Çocuklar cihaz ile oynamamalıdır. Temizleme ve kullanıcı bakım işlemleri kendilerine nezaret eden biri olmadığı sürece çocuklar tarafından gerçekleştirilmemelidir.
- ▶ Ürünü halı kaplı zemin üzerine yerleştirmeyin. Altan hava alamayacağı için elektrikli parçaları aşırı ısınır. Bu durum ürünün arızalanmasına neden olur.
- ▶ Kurulum ve tamir işlemlerini her zaman Yetkili Servise yaptırın. Yetkili olmayan kişiler tarafından yapılan işlemler nedeniyle doğabilecek zararlardan üretici firma sorumlu tutulamaz.

1.1.1 Elektrik güvenliğı

- ▶ Ürün arızalı ise yetkili servis tarafından onarılmadan çalıştırılmamalıdır! Elektrik çarpma tehlikesi vardır!
- ▶ Ürün, elektrik kesilip geldiğinde çalışmaya kaldığı yerden devam edecek şekilde tasarlanmıştır. Programı iptal etmek istiyorsanız, "Programın iptal edilmesi" bölümüne bakın.
- ▶ Ürünü 16 amperlik bir sigorta tarafından korunan topraklı bir prize bağlayın. Topraklama tesisatını ehliyetli bir elektrikçiye yaptırın. Ürünün, yerel yönetmeliklere uygun topraklama yapılmadan kullanılması halinde ortaya çıkacak zararlardan firmamız sorumlu olmayacaktır.
- ▶ Ürün kullanımda değilse fişini çekin.
- ▶ Ürünü, üzerine su püskürterek veya su dökerek kesinlikle yıkamayın! Elektrik çarpma tehlikesi vardır!
- ▶ Şebeke kablosunun fişine ıslak ellerle kesinlikle dokunmayın! Fişi çekmek için kablosundan tutmayın, her zaman prizi bir elle bastırıp fişi diğer elle tutarak çekin.
- ▶ Kurulum, bakım, temizlik ve tamir işlemleri sırasında ürünün fişi prizden çekin.
- ▶ Eğer şebeke kablosu hasarlıysa tehlikeyi engellemek amacıyla üretici, satış sonrası servis veya benzer derecede yetkin, sertifikalı bir kişi (tercihen elektrik teknisyeni) ya da ithalatçı firmanın tarif edeceği bir kişi tarafından değiştirilmelidir.

Önemli güvenlik ve çevre talimatları

1.1.2 Ürün güvenliği

- ▶ Su şebekesi ve gider hortumu güvenli bir biçimde sabitlenmiş ve hasarsız durumda olmalıdır. Aksi durumda su kaçağı riski vardır.
- ▶ Ürünün içinde hala su varken kesinlikle yükleme kapağını açmayın ya da filtreyi sökmeyin. Su basması ve sıcak su yüzünden yaralanma tehlikesi ortaya çıkar.
- ▶ Kilitli yükleme kapağını zorla açmaya çalışmayın. Yıkama bittikten birkaç dakika sonra kapak açılabilir duruma gelecektir. Yükleme kapağını açmak için zorlamanız durumunda, kapak ve kilit mekanizması hasar görebilir.
- ▶ Yalnızca otomatik çamaşır makinelerine uygun deterjanlar, yumuşatıcılar ve katkı maddeleri kullanın.
- ▶ Tekstil ürünlerinin etiketindeki ve deterjan ambalajındaki talimatlara uyun.

1.2 Kullanım amacı

- ▶ Bu ürün evde kullanılmak üzere tasarlanmıştır. Ticari amaçlı kullanıma uygun değildir ve amacının dışında kullanılmamalıdır.
- ▶ Yalnızca uygun işarete sahip tekstil ürünlerinin yıkanması ve durulanması için kullanın.
- ▶ Üretici, hatalı kullanım veya taşıma nedeniyle oluşan herhangi bir zarardan dolayı sorumluluk kabul etmez.
- ▶ Satın almış olduğunuz ürünün kullanım ömrü 10 yıldır. Bu, ürünün tanımlandığı şekilde çalışabilmesi için gerekli yedek parçaları bulundurma süresidir.

1.3 Çocuk güvenliği

- ▶ Ambalaj malzemeleri çocuklar için tehlikelidir. Ambalaj malzemelerini çocukların ulaşamayacağı bir yerde saklayın.
- ▶ Elektrikli ürünler çocuklar için tehlikelidir. Ürün çalışırken çocukları üründen uzak tutun. Ürünle oynamalarına izin vermeyin. Çocukların ürüne müdahale etmesini önlemek için çocuk kilidini kullanın.
- ▶ Ürünün bulunduğu odadan çıkarken yükleme kapağını kapamayı unutmayın.
- ▶ Tüm deterjanları ve katkı maddelerini çocukların ulaşamayacağı, güvenli bir yerde yükleme kapağı veya ambalajı kapalı olarak muhafaza edin.



Çamaşırılar yüksek ısıda yıkanırken, yükleme kapak camı çok ısınır. Bunu göz önüne alarak özellikle çocukların yıkama işlemi sırasında makinenin ön kapak camı ile temas etmelerine engel olunuz.

Önemli güvenlik ve çevre talimatları

1.4 AEEE Yönetmeliğine uyum ve atık ürünün elden çıkarılması

- Bu ürün, T.C. Çevre ve Şehircilik Bakanlığı tarafından yayımlanan “Atık Elektrikli ve Elektronik Eşyaların Kontrolü Yönetmeliği”nde belirtilen zararlı ve yasaklı maddeleri içermez. AEEE Yönetmeliğine uygundur.



Bu ürün, geri dönüşümlü ve tekrar kullanılabilir nitelikteki yüksek kaliteli parça ve malzemelerden üretilmiştir. Bu nedenle, ürünü, hizmet ömrünün sonunda evsel veya diğer atıklarla birlikte atmayın. Elektrikli ve elektronik cihazların geri dönüşümü için bir toplama noktasına götürün. Bu toplama noktalarını bölgenizdeki yerel yönetime sorun. Kullanılmış ürünleri geri kazanıma vererek çevrenin ve doğal kaynakların korunmasına yardımcı olun. Ürünü atmadan önce çocukların güvenliği için elektrik fişini kesin ve yükleme kapağının kilit mekanizmasını kırarak çalışmaz duruma getirin.

1.5 Ambalaj bilgisi

- Ürünün ambalajı, Ulusal Mevzuatımız gereği geri dönüştürülebilir malzemelerden üretilmiştir. Ambalaj atığını evsel veya diğer atıklarla birlikte atmayın, yerel otoritenin belirttiği ambalaj toplama noktalarına atın.

2.1 Teknik özellikler

Kanun Hükmünde Komisyon Yönetmeliği (AB) No.1061/2010 ile Uyumludur

Tedarikçi adı veya ticari marka	ARÇELİK
Model adı	8123 CMKB
Nominal kapasite (kg)	8
Enerji verim sınıfı / A+++ (En yüksek verim) ile D (En düşük verim) arası ölçekte	A+++
Yıllık Enerji Tüketimi (kWh) ⁽¹⁾	117
Tam yükte 60°C standart pamuklu programının enerji tüketimi (kWh)	0.610
Kısmi yükte 60°C standart pamuklu programının enerji tüketimi (kWh)	0.460
Kısmi yükte 40°C standart pamuklu programının enerji tüketimi (kWh)	0.440
"Kapalı" modda elektrik tüketimi (W)	0.500
"Açık bırakma" modunda elektrik tüketimi (W)	0.800
Yıllık Su Tüketimi (l) ⁽²⁾	10200
Sıkarak kurutma verimi sınıfı / A (En yüksek verim) ile G (En düşük verim) arası ölçekte	B
Maksimum sıkma devri (dev/dak)	1200
Kalan nem miktarı (%)	53
Standart pamuklu programı ⁽³⁾	Pamuklu Eko 60°C ve 40°C
Tam yükte 60°C standart pamuklu programının süresi (dak.)	233
Kısmi yükte 60°C standart pamuklu programının süresi (dak.)	207
Kısmi yükte 40°C standart pamuklu programının süresi (dak.)	207
Açık bırakma modunun süresi (dak.)	N/A
Hava kaynaklı akustik gürültü emisyonları yıkama/sıkma (dB)	58/68
Ankastre	Hayır
Maksimum kuru çamaşır kapasitesi (kg.)	8
Yükseklik (cm.)	84
Genişlik (cm.)	60
Derinlik (cm.)	61
Net ağırlık (±4 kg.)	76
Tek Su giriş / Çift Su giriş	• / -
• Mevcut	
Elektrik bağlantısı (V / Hz.)	220-240 V / 50Hz
Toplam akım (A)	10
Toplam güç (W)	2000-2350
Ana model kodu	978

⁽¹⁾ Tam ve kısmi yükte 60°C ve 40°C pamuklu programları için 220 standart yıkama döngüsüne dayanan enerji tüketimi ve düşük enerji modlarındaki tüketim. Gerçek enerji tüketimi makinenin nasıl kullanıldığına bağlıdır.

⁽²⁾ Tam ve kısmi yükte 60°C ile 40°C pamuklu programları için 220 standart yıkama döngüsüne dayanan su tüketimi. Gerçek su tüketimi makinenin nasıl kullanıldığına bağlıdır.

⁽³⁾ Etiket ve fişte yer alan bilgiler "60°C standart pamuklu programı" ve "40°C standart pamuklu programına" yönelik olup bu programlar, normal kirliliği pamuklu çamaşırların temizlenmesi için uygundur ve enerji ve su tüketimi bir arada düşünüldüğünde en verimli programlardır.

Ürün kalitesini artırmak için önceden haber verilmeksizin teknik özelliklerde üretici firma tarafından değişiklik yapılabilir.

2.2 Genel görünüm

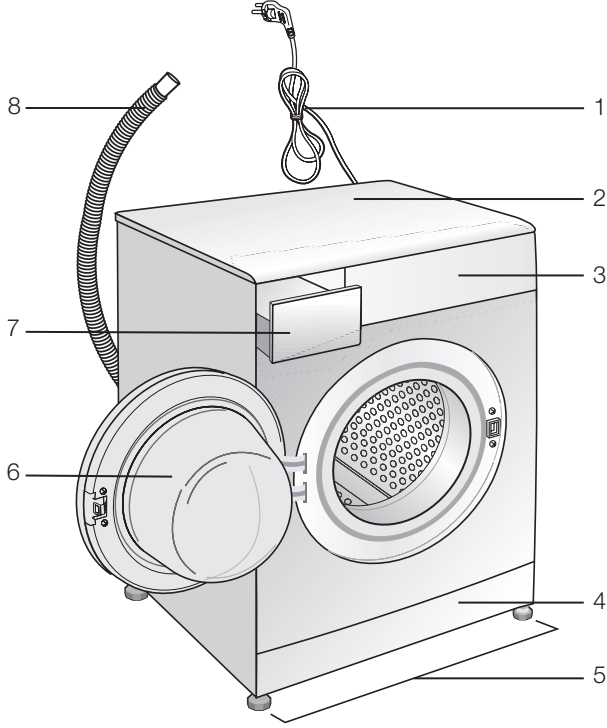

- 1- Elektrik kablosu
- 2- Üst tabla
- 3- Kontrol paneli
- 4- Filtre kapağı
- 5- Ayarlanabilir ayaklar
- 6- Yükleme kapağı
- 7- Deterjan çekmecesini
- 8- Su tahliye hortumu

2.3 Teslimat Kapsamı

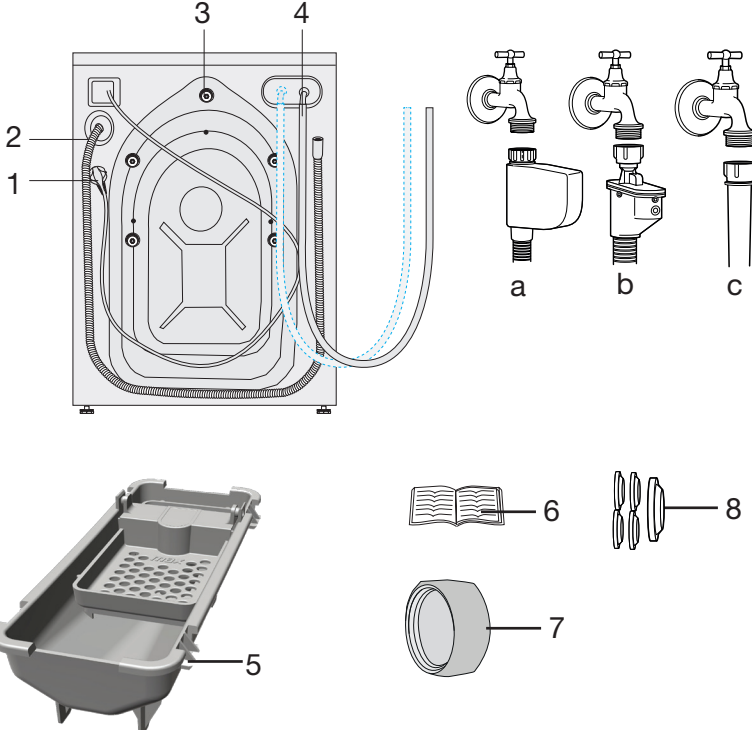

- 1- Elektrik kablosu
 - 2- Su tahliye hortumu
 - 3- Nakliye emniyet civataları *
 - 4- Şebeke su giriş hortumu (Şebeke hortum bağlantınızda aşağıdaki filtre tiplerinden biri kullanılmaktadır.)
 - a- Elektronik su kesici
 - b- Mekanik su kesici
 - c- Standard tip
 - 5- Sıvı deterjan kabı**
 - 6- Kullanma Kılavuzu
 - 7- Kör tapa***
 - 8- Plastik tapa grubu
- * Makinenizin modeline göre Nakliye emniyet civatalarının sayısı değişebilir.
- ** Makinenizin modeline göre makine ile birlikte verilebilir.
- *** Makinenizin arkasında su girişi çift ise verilir.



Kılavuzda yer alan şekiller şematik olup, ürünle bire bir uyum içinde olmayabilir.

3 Kurulum

Ürünün kurulumu için size en yakın yetkili servise başvurun. Ürünü kullanıma hazır duruma getirmek için yetkili servisi çağırmadan önce, kullanma kılavuzundaki bilgilere bakarak elektrik tesisatı, temiz su tesisatı ve su giderinin uygun olmasına dikkat edin. Değilse ehliyetli bir elektrikçi ve tesisatçı çağırarak gerekli düzenlemeleri yaptırın.



Ürünün yerleştirileceği yerin ve ayrıca elektrik, temiz su ve atık su tesisatının hazırlanması müşteriye aittir.

Montaj ya da temizlik işlemlerinin ardından ürünün yerine itilmesi sırasında su girişi ve tahliye hortumlarıyla elektrik kablolarının katlanmaması, sıkışmaması ve kırılmamasına dikkat edin.



UYARI: Ürünün kurulum ve elektrik bağlantıları yetkili servise yaptırın. Yetkili olmayan kişiler tarafından yapılan işlemler nedeniyle doğabilecek zararlardan üretici firma sorumlu tutulamaz.



UYARI: Ürünü kurmadan önce üzerinde herhangi bir hasar olup olmadığını kontrol edin. Ürün hasarlıysa kurulumunu yaptırmayın. Hasarlı ürünler güvenliğini için tehlike oluşturur.

3.1 Kurulum için doğru yer

- Ürünü sert, düz ve eğimsiz bir zemin üzerine yerleştirin. Uzun tüylü halı ya da benzeri bir yüzey üzerine yerleştirmeyin.
- Çamaşır makinesi ve kurutucu üst üste yerleştirildiğinde toplam ağırlıkları –dolmuş halde– yaklaşık 180 kilogramı bulur. Ürünü yeterli yük taşıma kapasitesine sahip sağlam ve düz bir yüzey üzerine yerleştirin!
- Ürünü elektrik kablosunun üzerine koymayın.
- Ürünü, sıcaklığın 0 °C'nin altına düşmediği ortamlara kurmayın.
- Ürünü mobilyaların kenarlarına en az 1 cm boşluk kalacak şekilde yerleştirin.
- Ürünü kademeli bir zeminde kenara yakın veya platform üzerine yerleştirmeyin.

3.2 Ambalaj takviyesinin çıkarılması

Ambalaj takviyesini çıkarmak için makineyi arkaya doğru eğin. Kurdeleden çekerek ambalaj takviyesini çıkarın.



3.3 Nakliye emniyetlerinin çıkarılması



UYARI: Ambalaj takviyesini çıkarmadan nakliye emniyetlerini sökme.

UYARI: Çamaşır makinesini çalıştırmadan önce, nakliye emniyet civatalarını sök! Aksi takdirde ürün hasar görecektir.

- 1 Serbestçe dönene dek tüm civataları uygun bir anahtarla gevşetin (C).
- 2 Hafifçe döndürerek nakliye emniyet civatalarını sökün.
- 3 Kullanım kılavuzunun bulunduğu poşetteki plastik kapakları arka paneldeki boşluklara takın. (P)

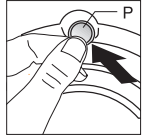
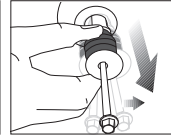
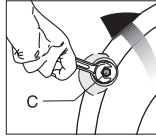

Çamaşır makinesinin başka bir yere taşınması gerektiğinde, ihtiyaç duyulacağı için, nakliye emniyet civatalarını güvenli bir yerde saklayın

Nakliye emniyet civatalarını, sökme işleminin tersini uygulayarak takın.

Ürünü, nakliye emniyet civataları takılmadan kesinlikle taşımayın!

3.4 Su şebekesine bağlanması



Ürünün çalışması için gerekli su basıncı 1-10 bar (0,1-1 MPa) arasındadır. Makinenin sağlıklı çalışabilmesi için, tam açılmış musluktan 1 dakikada 10 – 80 litre su akması gereklidir. Su basıncı daha yüksekse bir basınç düşürme valfi takın.

Çift su girişli ürünü, tek su girişli (**soğuk**) olarak kullanacaksanız, ürünü çalıştırmadan önce, ürünle birlikte verilen tapayı mutlaka sıcak su girişine takın. (Kör tapa grubu verilen ürünler için geçerlidir.)



UYARI: Tek su girişli modeller sıcak su musluğuna bağlanmamalıdır. Çamaşırlar hasar görebilir ya da ürün, koruma durumuna geçerek çalışmayabilir.

UYARI: Yeni üründe eski ya da kullanılmış su girişli hortumlarını kullanmayın. Çamaşırlarınızda leke kalabilir.

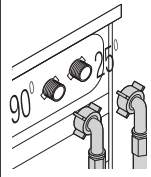

Ürünle birlikte verilen özel hortumları üründeki su girişlerine bağlayın. Kırmızı yazılı hortum (sol) (maks. 90 °C) sıcak su girişi, mavi yazılı hortum (sağ) (maks. 25 °C) ise soğuk su girişi içindir.



UYARI: Ürün kurulurken sıcak ve soğuk su musluklarının doğru bağlandığını kontrol edin. Çamaşırlarınız yıkama sonunda sıcak çıkabilir ve yıpranabilir.

- 1 Hortumun somunlarını elle iyice sıkın. Somunları sıkarken kesinlikle yardımcı alet kullanmayın.
- 2 Hortum bağlantısı yapıldıktan sonra muslukları sonuna kadar açarak, bağlantı yerlerinden su sızıntısı olup olmadığını kontrol edin. Bir sızıntı durumunda, musluğu kapayıp somunu sökün. Contayı kontrol ederek somunu tekrar dikkatli bir şekilde sıkın. Ortaya çıkabilecek su sızıntıları ve bunun vereceği zararları önlemek için, ürünü kullanmadığınız zamanlarda muslukları kapalı tutun.

3.5 Su giderine bağlanması

- Tahliye hortumunun ucunu, doğrudan kirli su tahliye giderine, lavaboya ya da küvete takın.



UYARI: Hortum, su tahliyesi sırasında yerinden çıkarsa evinizi su basacaktır. Ayrıca yüksek yıkama sıcaklıklarına bağlı yanma tehlikesi vardır! Bu tür durumları önlemek ve makinenin su alma ve tahliye işlemlerini sorunsuz bir şekilde yapmasını sağlamak için tahliye hortumunun ucunu yerinden çıkmayacak şekilde sabitleyin.

- Hortumu en az 40, en çok 100 cm yüksekliğe takın.
- Hortumun zemin seviyesinde veya yere yakın (40 cm altında) yerleştirilip sonradan yükseltilmesi durumunda su tahliyesi zorlaşır ve çamaşırlar makineden aşırı ıslak bir şekilde çıkabilir. Bu nedenle, şekilde tarif edilen yüksekliklere uyun.

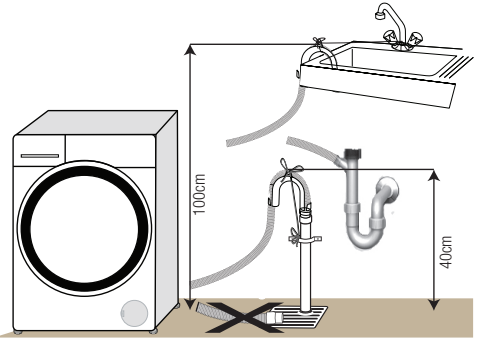

- Pis suyun tekrar makine içine dolmaması ve rahat tahliye edilebilmesi için hortumun ucunu pis suya daldırmayın veya gidere 15 cm'den fazla sokmayın. Uzun kalıyorsa keserek kısaltın.
- Hortumun ucunun bükülmesine, üzerine basılmasına ve hortumun giderle makine arasında katlanmamasına dikkat edin.
- Hortum boyu kısa kalırsa, temin edeceğiniz orijinal uzatma hortumunu ekleyerek kullanın. Hortumun boyu 3,2 m'den uzun olamaz. Su kaçaklarını önlemek için, ek hortumla ürünün tahliye hortumu arasındaki bağlantıyı birbirinden çıkarmayacak ve sızdırmayacak şekilde uygun bir kelepçeyle mutlaka sabitleyin.

3.6 Ayakların ayarlanması



UYARI: Ürünün daha sessiz ve titreşimsiz çalışabilmesi için ayakları üzerinde düzgün ve dengede durması gerekir. Ayakları ayarlayarak dengeyi sağlayın. Aksi takdirde, ürün yerinden hareket edebilir, çarpma, ses ve titreşim problemlerine yol açabilir.

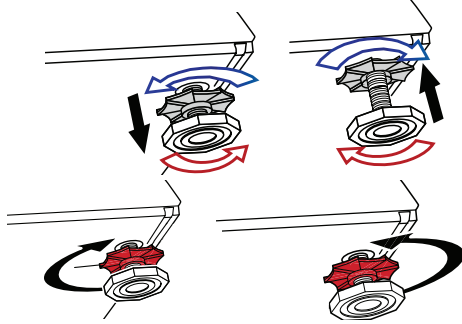

- 1 Ayakların üzerindeki kilit somunlarını elle gevşetin.
- 2 Ürün düz ve dengeli bir şekilde durana kadar ayakları ayarlayın.
- 3 Tüm kilit somunlarını yeniden elle sıkın.



UYARI: Kilit somunlarını gevşetmek için herhangi bir alet kullanmayın. Aksi takdirde zarar görürler.

3.7 Elektrik bağlantısı

Ürünü, 16 amperlik bir sigorta tarafından korunan topraklı bir prize bağlayın. Ürünün, yerel yönetmeliklere uygun topraklama yapılmadan kullanılması halinde ortaya çıkacak zararlardan firmamız sorumlu olmayacaktır.

- Bağlantı, ulusal yönetmeliklerle uyumlu olmalıdır.
- Elektrik kablosunun fişi kurulumdan sonra kolay erişilebilir olmalıdır.
- Evinizdeki sigortanın akım değeri 16 amperden az ise ehliyetli bir elektrikçiye 16 amperlik bir sigorta bağlatın.
- “Teknik özellikler” bölümünde belirtilen voltaj, şebeke voltajınıza eş değer olmalıdır.
- Uzatma kabloları ya da çoklu prizlerle bağlantı yapmayın.



UYARI: Hasar görmüş elektrik kabloları Yetkili Servis tarafından değiştirilmelidir.

3.8 İlk çalışma

Ürünü kullanmaya başlamadan önce “Önemli güvenlik ve çevre talimatları” ve “Kurulum” bölümündeki talimatlara uygun hazırlıkları tamamladığınıza emin olun.

Ürünü, çamaşır yıkamaya hazırlamak için ilk çalışma işlemini Kazan Temizleme programıyla yapın. Makinenizde bu program yoksa, 6.2’ de tarif edilen yöntemi uygulayın.

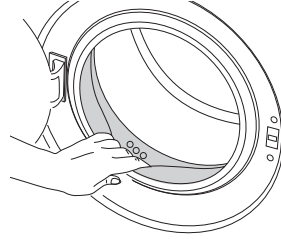































Çamaşır makinelerine uygun bir kireç önleyici kullanın.

Üretim sırasında kalite kontrol işlemleri nedeniyle üründe bir miktar su kalmış olabilir. Bunun ürüne hiçbir zararı yoktur.

4 Ön hazırlık

4.1 Çamaşırların ayrılması

- Çamaşırları kumaş cinsi, renk, kirlilik derecesi ve izin verilen su sıcaklığına göre ayırın.
- Giysi etiketindeki talimatlara mutlaka uyun.

SEMBOLLER												
 Makine Yıkama Sembolleri	 Normal yıkama	 Ütü istemez	 Hassas - Narin yıkama	 Eldede yıkama	 Yıkamaz	 Sıklmaz						
							YIKAMA Su Dereceleri	Maksimum Sembol(ler)	95°C •••	70°C •••	60°C ••	50°C •••
 Kurutma Sembolleri	 Kurutucuda kurutulabilir	 Ütü istemez	 Hassas / Narin kurutma	 Kurutucuda kurutulmaz	 Kurutma yapılmaz	 Kuru temizleme yapılmaz						
							KURUTMA Kurutma Ayarları	 Herhangi bir sıcaklıkta	 Yüksek sıcaklıkta	 Orta sıcaklıkta	 Düşük sıcaklıkta	 Isı olmadan
 ÜTÜ		 Yüksek Sıcaklıkta ütülenir	 Orta Sıcaklıkta ütülenir	 Düşük Sıcaklıkta ütülenir	 Ütülenmez	 Buharsız ütülenir						
	Kuru veya Buharlı						Maksimum ısı	200 °C	150 °C	110 °C		
 AĞARTICI	 Bütün ağartıcılar kullanılır	 Çamaşır suyu kullanılabilir	 Ağartıcı kullanılamaz	 Sadece kloruz ağartıcılar kullanılabilir								

4.2 Yıkıncak giysilerin hazırlanması

- Destek teli, kemer tokası veya metal düğme gibi metal parçalara sahip çamaşırlar makineye hasar verir. Metal parçaları çıkarın ya da çamaşırları çamaşır torbası veya bir yastık kılıfına koyarak yıkayın.
- Ceplerdeki bozuk para, kalem, ataç gibi tüm cisimleri çıkarın ve mümkünse, cepleri ters çevirip fırçalayın. Bu tür cisimler ürüne zarar verebilir veya ses problemine yol açabilir.
- Çocuk çorapları ve naylon çoraplar gibi küçük boyuttaki çamaşırları, çamaşır torbası veya yastık kılıfına koyun.
- Perdeleri sıkıştırmadan yerleştirin. Perde bağlantı elemanlarını sökün.
- Fermuarları kapayın, gevşek düğmeleri dikin, söküklere ve yırtıklara onarın.
- “Makinede yıkanabilir” ya da “Elde yıkanabilir” etiketli ürünleri yalnızca uygun programlarda yıkayın.
- Renklerle beyazları birlikte yıkamayın. Yeni, koyu renkli pamuklu giysiler çok boya verebilir. Bu çamaşırları ayrı yıkayın.
- Zorlu lekelerle yıkama öncesinde uygun şekilde müdahale edilmelidir. Emin değilseniz, kuru temizlemeye kontrol ettirin.
- Yalnızca makineyle yıkamaya uygun boyalar / renk değiştiriciler ve kireç çözücü maddeler kullanın. Ambalaj üzerindeki talimatlara mutlaka uyun.
- Pantolonları ve narin çamaşırları ters yüz ederek yıkayın.
- Angora yününden üretilmiş çamaşırları yıkamadan önce birkaç saat buzdolabının dondurucu bölümünde bekletin. Bu sayede oluşacak toprak miktarı azalacaktır.
- Un, kireç tozu, süt tozu vb. maddelere yoğun olarak maruz kalan çamaşırları, makineye yerleştirmeden önce, iyice silkeleyin. Çamaşırların üzerindeki bu tip tozlar, makinenin iç aksamında birikerek zamanla arızaya neden olabilir.

4.3 Enerji tasarrufu için yapılması gerekenler

Aşağıdaki bilgiler, ürünü, ekolojik bir şekilde ve enerji tasarrufu sağlayarak kullanmanıza yardımcı olacaktır.

- Ürünü, seçtiğiniz programın izin verdiği en yüksek kapasiteyle çalıştırın, kapasitesinden fazla yüklemeyin. Bkz. “Program ve tüketim tablosu.”
- Deterjan ambalajı üzerindeki sıcaklık tavsiyelerine uyun.
- Az kirli çamaşırlarınızı düşük sıcaklıklarda yıkayın.
- Az kirli ve az miktarda çamaşırlarınız için hızlı programları tercih edin.
- Çok kirli ve lekeli olmayan çamaşırlarınız için ön yıkama ve yüksek sıcaklık kullanmayın.
- Çamaşırlarınızı kurutma makinesinde kurutacaksanız yıkama programınız için önerilen en yüksek sıkma devrini seçin.
- Deterjan ambalajında tavsiye edilenden fazla deterjan kullanmayın.

4.4 Çamaşır yükleme

- 1 Yükleme kapağını açın.
- 2 Çamaşırları makineye gevşek biçimde yerleştirin.
- 3 Yükleme kapağını, kilitleme sesini duyana kadar iterek kapayın. Giysilerin kapağa sıkışmamasına dikkat edin.



Yükleme kapağı, program çalışırken kilitletir. Program bittikten belli bir süre sonra kapak kilidi açılır.



UYARI: Çamaşırın yanlış yerleştirilmesi durumunda makinede ses ve titreşim problemleri oluşabilir.

4.5 Doğru yük kapasitesi

Maksimum yük kapasitesi, çamaşır tipine, kirlilik derecesine ve kullanmak istediğiniz yıkama programına bağlıdır.

Makine, içine konulan çamaşırın ağırlığına göre su miktarını kendisi ayarlar.



UYARI: “Program ve tüketim tablosu”ndaki bilgilere uyun. Aşırı yüklendiğinde, makinenin yıkama performansı düşecektir. Ayrıca ses ve titreşim problemleri oluşabilir.

4.6 Deterjan ve yumuşatıcı kullanımı



Deterjan, yumuşatıcı, kola, kumaş boyası, çamaşır suyu ve ağartıcı, kireç çözücü kullanırken; Paket üzerindeki üretici talimatlarını dikkatle okuyun ve verilen dozaj değerlerine uyun. Varsa, dozaj kabını kullanın.

Deterjan çekmecesini

Deterjan çekmecesini üç bölmeden oluşur:

- (1) ön yıkama için
- (2) ana yıkama için
- (3) yumuşatıcı için
- (⊗) ayrıca yumuşatıcı bölmesinde sifon parçası bulunur.

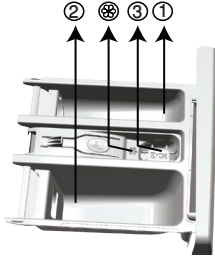

Deterjan, yumuşatıcı ve diğer temizleme maddeleri

- Yıkama programını başlatmadan önce deterjan ve yumuşatıcı ekleyin.
- Yıkama programı çalışırken, deterjan çekmecesini açık bırakmayın!
- Ön yıkamasız program kullanıyorsanız, ön yıkama gözüne ("1" no'lu göz) deterjan koymayın.
- Ön yıkamalı programda ön yıkama gözüne ("1" no'lu göz) sıvı deterjan koymayın.
- Deterjan torbası ya da dozaj topu kullanıyorsanız ön yıkamalı bir program seçmeyin. Deterjan torbası ya da dozaj topunu, doğrudan makinedeki çamaşırın arasına yerleştirin.
- Sıvı deterjan kullanıyorsanız, sıvı deterjan kabını ana yıkama gözüne ("2" nolu göz) yerleştirmeyi unutmayın.

Deterjan seçimi

Kullanılacak deterjan türü, kumaş cinsine ve rengine bağlıdır.

- Renkli ve beyaz çamaşır için ayrı deterjanlar kullanın.

- Hassas çamaşırlarınızı, yalnızca hassas çamaşır için kullanılan özel deterjanlarla (sıvı deterjan, yün şampuanı vb.) yıkayın.
- Koyu renkli çamaşır ve yorganları yıkarken sıvı deterjan kullanmanız önerilir.
- Yünlüleri, yalnızca yünlüler için kullanılan özel deterjanla yıkayın.



UYARI: Sadece çamaşır makineleri için, özel olarak üretilmiş deterjanları kullanın.

UYARI: Sabun tozu kullanmayın.

Deterjan miktarının ayarlanması

Kullanılacak çamaşır deterjan miktarı, çamaşır miktarına, kirlilik derecesine ve suyun sertliğine bağlıdır.

- Aşırı köpük ve iyi durulamama sorunlarını engellemek, maddi tasarruf sağlamak ve çevreyi korumak amacıyla, deterjan paketinin üzerindeki tavsiye edilen dozaj değerlerini aşmayın.
- Az miktarda ya da az kirli çamaşır için daha az deterjan kullanın.

Yumuşatıcı kullanımı

Yumuşatıcıyı, deterjan çekmecesinin yumuşatıcı bölümüne koyun.

- Yumuşatıcı gözündeki (>max<) seviye işaretini aşmayın.
- Yumuşatıcı akışkanlığını kaybetmişse, çekmeceye koymadan önce suyla seyreltin.

Sıvı deterjan kullanımı

Üründe sıvı deterjan kabı varsa

- Sıvı deterjan kabını "2" nolu göze yerleştirin.
- Sıvı deterjan akışkanlığını kaybetmişse, deterjan kabına koymadan önce suyla seyreltin.

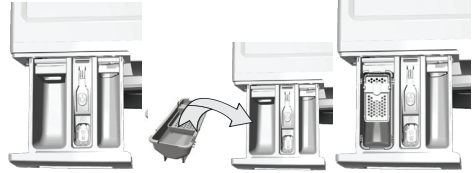

Üründe sıvı deterjan kabı yoksa

- Ön yıkamalı bir programda, ön yıkama için sıvı deterjan kullanmayın.

Ön hazırlık

- Sıvı deterjan, Geç Başlatma fonksiyonu kullanıldığında çamaşırlarınızın üzerinde leke bırakır. Geç Başlatma özelliğini kullanacaksanız sıvı deterjan kullanmayın.

Jel ve tablet deterjan kullanımı

- Jel deterjan akışkan kıvamındaysa ve makinenizde özel bir sıvı deterjan kabı yoksa, jel deterjanı ilk su alma sırasında ana yıkama deterjan gözüne koyun. Makinenizde sıvı deterjan kabı varsa, programı başlatmadan önce deterjanı bu kaba doldurun.
- Jel deterjan akışkan kıvamında değilse veya kapsüllü sıvı tablet şeklindeyse yıkama öncesinde doğrudan kazanın içine koyun.
- Tablet deterjanları ana yıkama gözüne ("2" no'lu göz) veya yıkama öncesinde doğrudan kazanın içine koyun.



Tablet deterjanlar, deterjan gözündeki kalıntı bırakabilir. Böyle bir durumla karşılaşırsanız sonraki yıkamalarda tablet deterjanı kazanın alt tarafına gelecek şekilde çamaşırın arasına yerleştirin.

Tablet veya jel deterjanı ön yıkama fonksiyonunu seçmeden kullanın.

- Oksijen bazlı ağartıcı kullanırken düşük sıcaklıkta yıkayan bir program seçin.
- Oksijen bazlı ağartıcı deterjanla birlikte kullanılabilir, fakat deterjanla aynı kıvamda değilse, önce deterjan çekmecesindeki "2" nolu göze deterjanı koyun ve makinenin su alırken deterjanı akıtmasını bekleyin. Makine su almaya devam ederken aynı göze ağartıcıyı ekleyin.

Kireç çözücü kullanımı

- Gerekliğinde, sadece çamaşır makineleri için üretilmiş kireç çözücü kullanın.

Kola kullanımı

- Sıvı kola, toz kola veya kumaş boyasını yumuşatıcı gözüne koyun.
- Bir yıkama programında, aynı anda yumuşatıcı ve kola kullanmayın.
- Kola kullandıktan sonra makinenin içini nemli ve temiz bir bezle silin.

Çamaşır suyu ve ağartıcı kullanımı

- Çamaşır suyunu, ön yıkamalı bir program seçerek ön yıkamanın başlangıcında ekleyin. Ön yıkama gözüne deterjan koymayın. Alternatif bir uygulama olarak çamaşır suyunu, ilave durulamalı bir program seçip, makine, birinci durulama adımında deterjan gözünden su alırken ekleyin.
- Çamaşır suyuyla deterjanı karıştırarak kullanmayın.
- Çamaşır suyu, deri tahrişine neden olacağı için az miktarda (1/2 çay bardağı - yaklaşık 50 ml) kullanın ve çamaşırları iyi bir şekilde durulayın. Çamaşır suyunu, çamaşırların üzerine dökmeyin ve renkli çamaşırlarda kullanmayın.

4.7 Doğru yıkama önerileri

		Giysiler			
		Açık Renkliler ve Beyazlar	Renkliler	Siyah/Koyu Renkliler	Narinler/Yünlüler/İpekliler
		(Kir miktarına göre önerilen yıkama sıcaklığı aralığı: 40-90 °C)	(Kir miktarına göre önerilen yıkama sıcaklığı aralığı: soğuk-40 °C)	(Kir miktarına göre önerilen yıkama sıcaklığı aralığı: soğuk-40 °C)	(Kir miktarına göre önerilen yıkama sıcaklığı aralığı: soğuk-30 °C)
Kir Miktarı	Çok Kirlili (Çimen, kahve, meyve, kan lekesi gibi zor lekeler.)	Lekelelere ön işlemede bulunmak veya ön yıkama yapmak gerekebilir. Beyazlar için önerilen toz veya sıvı deterjanlar, yoğun kirlili çamaşırlar için önerilen dozajlarda kullanılabilir. Ağartıcılara hassas lekelerle kil ve toprak lekelerini temizlemek için toz deterjan kullanılması önerilir.	Renkliler için önerilen toz veya sıvı deterjanlar, yoğun kirlili çamaşırlar için önerilen dozajlarda kullanılabilir. Ağartıcılara hassas lekelerle kil ve toprak lekelerini temizlemek için toz deterjan kullanılması önerilir. Ağartıcı içermeyen deterjanlar kullanılmalıdır.	Renkliler veya siyah/koyu renkliler için uygun sıvı deterjanlar, yoğun kirlili çamaşırlar için önerilen dozajlarda kullanılabilir.	Narin çamaşırlar için üretilmiş sıvı deterjanları tercih edin. Yünlü veya ipek giysiler, özel yünlü deterjanları ile yıkanmalıdır.
	Normal Kirlili (Yaka ve manşetlerdeki vücut kirlili lekeleri örnektir.)	Beyazlar için önerilen toz veya sıvı deterjanlar, normal kirlili çamaşırlar için önerilen dozajlarda kullanılabilir.	Renkliler için önerilen toz veya sıvı deterjanlar, normal kirlili çamaşırlar için önerilen dozajlarda kullanılabilir. Ağartıcı içermeyen deterjanlar kullanılmalıdır.	Renkliler veya siyah/koyu renkliler için uygun sıvı deterjanlar, normal kirlili çamaşırlar için önerilen dozajlarda kullanılabilir.	Narin çamaşırlar için üretilmiş sıvı deterjanları tercih edin. Yünlü veya ipek giysiler, özel yünlü deterjanları ile yıkanmalıdır.
	Az Kirlili (Gözle görülür leke yoktur.)	Beyazlar için önerilen toz veya sıvı deterjanlar, az kirlili çamaşırlar için önerilen dozajlarda kullanılabilir.	Renkliler için önerilen toz veya sıvı deterjanlar, az kirlili çamaşırlar için önerilen dozajlarda kullanılabilir. Ağartıcı içermeyen deterjanlar kullanılmalıdır.	Renkliler veya siyah/koyu renkliler için uygun sıvı deterjanlar, az kirlili çamaşırlar için önerilen dozajlarda kullanılabilir.	Narin çamaşırlar için üretilmiş sıvı deterjanları tercih edin. Yünlü veya ipek giysiler, özel yünlü deterjanları ile yıkanmalıdır.

5 Ürünün çalıştırılması

5.1 Kontrol paneli

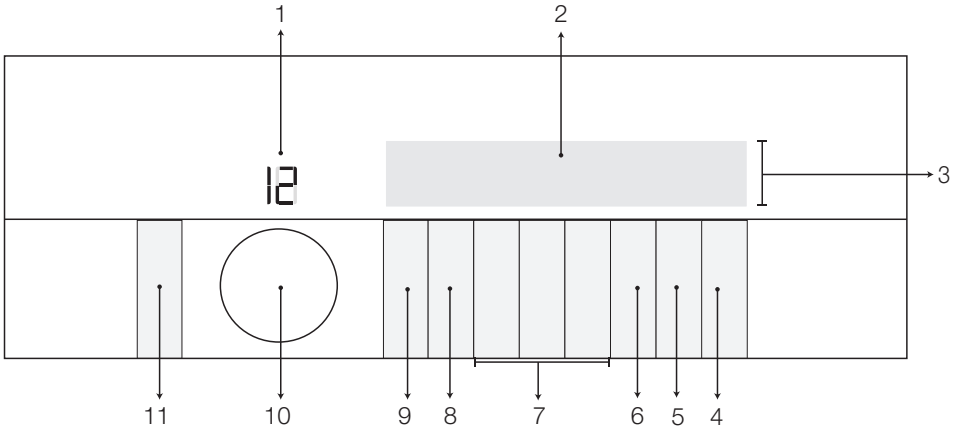

1 - Program Seçim ekranı

2 - Ekran

3 - Program Takip göstergesi

4 - Başla / Bekle düğmesi

5 - Bitiş Süresi Ayarlama düğmesi

6 - Favori Program düğmesi

7 - Yardımcı Fonksiyon düğmeleri

8 - Sıkma Devri Ayar düğmesi

9 - Sıcaklık Ayar düğmesi

10 - Program Seçim düğmesi

11 - Açma / Kapama düğmesi

5.2 Ekran sembolleri

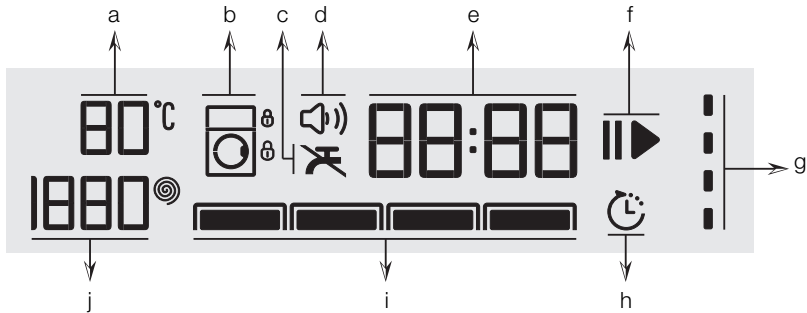

a - Sıcaklık Göstergesi

b - Kilit Göstergesi

c - Su Kesik göstergesi

d - Sesli Uyarı göstergesi

e - Süre Bilgi Satırı

f - Başla / Bekle göstergesi

g - Program Takip göstergesi

h - Bitiş Süresi göstergesi

i - Yardımcı Fonksiyon göstergeleri

j - Devir göstergesi

Ürünün Çalıřtırılması

5.3 Makineyi hazırlama

- 1 Hortumların sıkıca baėlandıėını kontrol edin.
- 2 Makinenin fiřini takın.
- 3 Musluėu tamamen açın.
- 4 Çamařları makinenin iine yerleřtirin.
- 5 Deterjan ve yumuřatıcı koyun.

5.4 Program seimi

- 1 “Program ve tüketim tablosu”na bakarak çamařların cinsine, miktarına, kir seviyesine uygun programı belirleyin.
- 2 **Program Seim** düėmesini kullanarak istediėiniz programı sein.

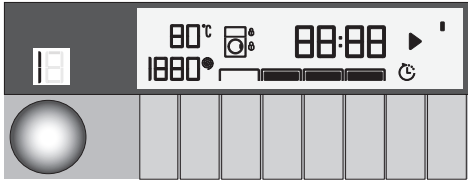

Programlar, kumař cinsine uygun en yüksek sıkma devriyle sınırlandırılmıřtır.

Kullanacaėınız programı seerken daima kumař cinsi, renk, kirlilik derecesi ve izin verilen su sıcaklıėını dikkate alın.

Her zaman uygun olan en düşük sıcaklık derecesini sein. Daha yüksek sıcaklık, daha yüksek elektrik tüketimi anlamına gelir.

5.5 Ana programlar

Kumař cinsine baėlı olarak ařaėıdaki ana programları kullanın.

• Pamuklu

Pamuklu çamařlarınızı (arřaf, nevresim takımı, havlu, bornoz, i çamařı vb.) yıkamak için kullanın. Çamařlarınız, yoėun yıkama hareketiyle yıkanır ve yıkama süresi uzundur.

• Sentetik

Sentetik çamařlarınızı (gömlük, bluz, sentetik / pamuklu karıřımı vb.) yıkamak için kullanın. Pamuklu programına göre daha hafif yıkama hareketiyle ve daha kısa sürede yıkama yapar. Perde ve tüller için, ön yıkama ve kırık azaltma fonksiyonları seilmiř olarak Sentetik 40°C programını kullanmanız önerilir. Delikli yapıları nedeniyle çok köpürdüėünden tüller, ana yıkama

gözüne az miktarda deterjan koyarak yıkayın. Ön yıkama gözüne deterjan koymayın.

• Yünlü

Yünlü çamařlarınızı yıkamak için kullanın. Çamařınızın etiketine uygun sıcaklıėı sein. Yünlüler için uygun bir deterjan kullanın.



“Bu makinenin yün yıkama programı, giysi üzerindeki etiketteki talimat ve bu çamař makinesi üreticisi tarafından verilen talimatlara uygun olarak yıkanması kosuluyla, makinede yıkanabilir yünlü ürünlerin yıkanması için The Woolmark Company tarafından onaylanmıřtır. M1431”

5.6 İlave programlar

Makinede, özel durumlar için ilave programlar bulunmaktadır.

• Pamuklu Ekonomik

Normal kirlili, dayanıklı pamuklu ve keten çamařlarınızı yıkamak için kullanın. Bu program, diėer tüm yıkama programlarına göre daha uzun sürede yıkanmasına raėmen yüksek enerji ve su tasarrufu saėlar. Gerçek su sıcaklıėı, belirtilen yıkama sıcaklıėından farklı olabilir. Daha az miktarlarda çamař yıkarken (örn. ½ kapasite veya daha az) ařamalarındaki program süresi otomatik olarak kısalabilir. Bu durumda enerji ve su tüketimi daha da azalarak daha ekonomik bir yıkama yapılır. Bu program, kalan süre göstergesine sahip belli modellerde bulunmaktadır.

• Hijyen+

Program süresi uzun olup, yüksek sıcaklıkta yoėun yıkama ile anti alerjik ve hijyen istenen (bebek kıyafetleri, arřaf, nevresim, i çamařı, v.b. pamuklu) çamařlarınız için kullanın. Babyprotect+ 60°C programı, İngiltere “The British Allergy Foundation” (Allergy UK) kuruluřu tarafından test edilip onaylanmıřtır.

• Elde Yıkama

Makinede yıkanamaz etiketi olan ve elde yıkanması önerilen yünlü / hassas çamařlarınızı yıkamak için kullanın. Çok yumuřak yıkama hareketiyle çamařlarınızı yıpratmadan yıkar.

Ürünün Çalıştırılması

• Hızlı Günlük

Çok az kirli ve lekesez pamuklu çamaşırları kısa sürede yıkamak için kullanın.

• Hızlı 14

Çok az kirli ve lekesez pamuklu çamaşırları kısa sürede yıkamak için kullanın.

• Gömlek

Pamuklu, sentetik ve sentetik karışımı gömleklerinizi bir arada yıkamak için kullanın.

• Etkin 40° / 40'

Kısa sürede az kirli ve lekesez pamuklu çamaşırlarınızı yıkamak için bu programı kullanın.

• Moda

Tekstil etiketinde, viskon ve viskonlu karışımlar yazan veya hassas yıkama önerilen çamaşırlarınızı bu programda yıkayabilirsiniz. Çamaşırlarınızın deforme olmadan temizlenmesini sağlar. Örn: Bluz, elbise, etek vb.

• Perde

Bu programı, tül ve perdelerinizi yıkamak için kullanın. Özel sıkıma profili sayesinde tül ve perdelerin daha az kırışmasını sağlar.



Delikli yapıları nedeniyle çok köpürdüğünden tüleri, ana yıkama gözüne az miktarda deterjan koyarak yıkayın. Ön yıkama gözüne deterjan koymayın.
Bu programda perdeler için üretilen özel deterjanları kullanmanız önerilir.

• Yorgan

Bu programı, makinede yıkanabilir etiketi olan elyaf yorganlarınızı yıkamak için kullanın. Makineye ve yorgana zarar vermemek için yorganı doğru yüklediğinizden emin olun. Makineye yüklemeyen önce yorgan üzerindeki nevesimi çıkarın. Yorganı ikiye katlandıktan sonra makineye yükleyin. Yorganın makine içinde körükle mümkün olduğu kadar temas etmeyecek şekilde yerleştirilmesine dikkat edin.



1 adet çift kişilik elyaf yorgandan (200x200 cm) fazlasını yüklemeyin.
Pamuklu malzeme içeren yorgan, yastık vb. eşyalarınızı yıkamayın.



UYARI: Yorgan dışındaki halı, kilim, yolluk vb. eşyalarınızı makinenizde yıkamayın. Makinenizde kalıcı hasar meydana gelir.

• Kazan temizleme

Kazanın temizlenmesi ve gerekli hijyenin sağlanması için belli bir sıklıkta (1-2 ayda bir) çalıştırın. Programı, kesinlikle çamaşırsız olarak ve makine boşken çalıştırın. Daha verimli bir sonuç elde etmek için, "2" no'lu deterjan gözüne çamaşır makinelerine uygun toz kireç çözücü koyun. Program sona erdikten sonra yükleme kapağını aralık bırakarak makinenin içinin kurumasını sağlayın.



Bu, çamaşır yıkama programı değildir. Makine bakım programıdır.

Bu program, makinenin içinde herhangi bir şey varken çalıştırmaz. Çalıştırmayı denediğinizde makine otomatik olarak içeride yük olduğunu algılar ve programı sonlandırır.

5.7 Özel programlar

Özel uygulamalar için aşağıdaki programlardan herhangi birini seçebilirsiniz.

• Durulama

Durulamayı ya da kolalamayı ayrı yapmak istediğinizde kullanın.

• Sıkma+Pompa

Makinenin içindeki suyu tahliye etmek için kullanın.

5.8 Sıcaklık seçimi

Yeni bir program seçildiğinde, sıcaklık göstergesinde seçilen program için önerilen sıcaklık değeri görünür. Önerilen sıcaklık değeri, seçilen program için seçilebilecek maksimum sıcaklık olmayabilir.

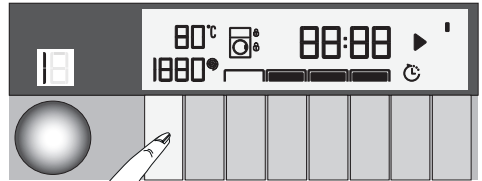

Ürünün Çalıştırılması

Sıcaklığı değiştirmek için, **Sıcaklık Ayar** düğmesine basın. Sıcaklık 10 °C kademelerle azalır.



Sıcaklık ayar düğmesi, sadece sıcaklığı azaltan yönde fonksiyon görmektedir.

Son olarak soğuk seçeneğini gösteren “-” sembolü görüntülenir.

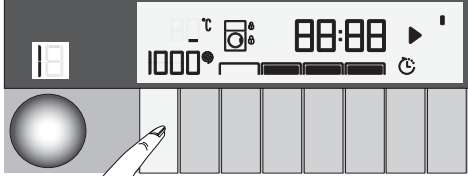

Sıcaklık ayarına izin verilmeyen programlarda değişiklik yapılamaz.

Sıcaklığı, yıkama başladıktan sonra da değiştirebilirsiniz. yıkama adımları uygunsuzsa değişiklik yapılabilir. adımlar uygun değilse değişiklik yapılamaz.



Soğuk seçeneğine geldikten sonra Sıcaklık Ayar düğmesine tekrar basarsanız seçtiğiniz program için belirlenmiş maksimum sıcaklık görüntülenir. Sıcaklığı azaltmak için tekrar Sıcaklık Ayar düğmesine basın.

5.9 Sıkma devri seçimi

Yeni bir program seçildiğinde, **Sıkma Devri** göstergesinde seçilen programın tavsiye edilen sıkma devri görünür.



Önerilen devir değeri, seçilen program için seçilebilecek maksimum devir olmayabilir.

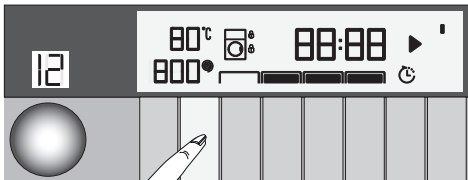

Sıkma devrini değiştirmek için **Sıkma Devri Ayar** düğmesine basın. Sıkma devri kademelerle azalır.

Daha sonra ekranda, ürünün modeline bağlı olarak “Suda bırakma” ve “Sıkma yok” seçenekleri görünür.



Sıkma devri ayar düğmesi, sadece sıkma devrini azaltan yönde fonksiyon görmektedir.

Suda Bırakma seçeneği “L” sembolüyle, Sıkma Yok seçeneği ise “_” sembolüyle gösterilir.

Çamaşırlarınızı program bitiminde hemen boşaltmayacaksanız, susuz ortamda buruşmalarını önlemek için **Suda Bırakma** fonksiyonunu kullanabilirsiniz.

Bu fonksiyon ile çamaşırlarınız son durulama suyunda bekletilir.

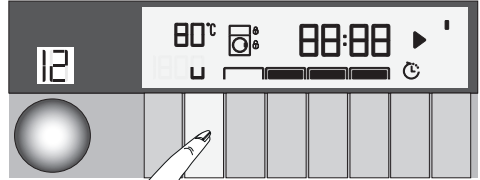

Suda Bırakma fonksiyonundan sonra sıkma yapmak isterseniz:

- **Sıkma devrini** ayarlayın.
- **Başla / Bekle / İptal** düğmesine basın. Program devam eder. Makine, suyu tahliye ederek sıkma yapar.

Program sonunda sıkma yapmadan suyun tahliye edilmesini istiyorsanız **Sıkma Yok** fonksiyonunu kullanın.

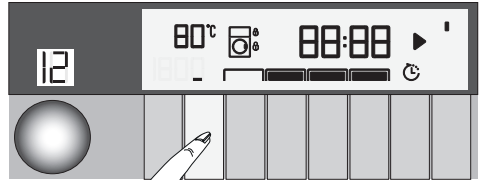

Devir ayarına izin verilmeyen programlarda değişiklik yapılamaz.

Sıkma devrini, yıkama başladıktan sonra yıkama adımları uygunsuzsa değişiklik yapılabilir. adımlar uygun değilse değişiklik yapılamaz.

Ürünün çalıştırılması

5.10 Program ve tüketim tablosu

TR						Yardımcı Fonksiyon								Seçilebilir Sıcaklık Aralığı °C
Program (°C)	Azami yük (kg)	Su tüketimi (lt)	Enerji Tüketimi (kWh)	Max Devir***	Ön yıkama	Hızlı	Ilave su	Kırışık azaltma	Suda bırakma	Buhar	Gece Modu			
Pamuklu Ekonomik	60**	8	49	0.61	1600								soğuk - 60	
Pamuklu Ekonomik	60**	4	42	0.46	1600								soğuk - 60	
Pamuklu Ekonomik	40**	4	42	0.44	1600								soğuk - 60	
Pamuklu	90	8	70	2.03	1600	•	•	•	•	•	•	•	soğuk - 90	
Pamuklu	60	8	70	1.33	1600	•	•	•	•	•	•	•	soğuk - 90	
Pamuklu	40	8	70	0.93	1600	•	•	•	•	•	•	•	soğuk - 90	
Sentetik	60	4	65	1.13	1000	•	•	•	•	•	•	•	soğuk - 60	
Sentetik	40	4	65	0.90	1000	•	•	•	•	•	•	•	soğuk - 60	
Yünlü	40	2	45	0.35	1000		•	•		•		•	soğuk - 40	
Elde Yıkama	30	1.5	40	0.22	1000		•	•					soğuk - 30	
Hızlı 14	30	2	34	0.81	1400					•	•	•	soğuk - 30	
Hızlı Günlük	90	8	62	2.04	1400			•		•	•	•	soğuk - 90	
Hızlı Günlük	60	8	64	1.04	1400			•		•	•	•	soğuk - 90	
Hızlı Günlük	30	8	57	0.16	1400			•		•	•	•	soğuk - 90	
Perde	40	2	72	0.55	800	*	•		*	•	•	•	soğuk - 40	
Moda	40	3	60	0.55	800	•	•		*	•	•	•	soğuk - 40	
Hijyen+	90	8	81	2.60	1600								30-90	
Yorgan	40	-	67	0.82	1000		•	•		•		•	soğuk - 60	
Etkin 40° / 40'	40	8	55	0.65	1400					•			soğuk - 40	
Gömlek	60	4	85	1.29	800	•	•		*	•	•	•	soğuk - 60	
Kazan temizleme	70	-	110	2.60	700								70	

• : Seçilebilir.

* : Otomatik olarak seçilir, iptal edilemez.

** : Enerji Etiket programı (EN 60456 Ed.3)



*** : Makinenin maksimum sıkma devri daha düşüğe, maksimum sıkma devrine kadar seçim yapılabilir.

**** : Program, makineye koyduğunuz çamaşırın cinsini ve miktarını algılayarak su tüketimini, enerji tüketimini ve program süresini otomatik olarak ayarlar.

- : Maksimum yük için program açıklamasına bakın.

Ürünün Çalıřtırılması



** "Pamuklu eko 40°C ve Pamuklu eko 60°C standart programlardır." Bu programlar '40°C pamuklu standart program' ve '60°C pamuklu standart program' olarak bilinir ve pano üzerinde   sembolleri ile gösterilir.



Tablodaki yardımcı fonksiyonlar, makinenin modeline göre farklılık gösterebilir.

Su ve enerji tüketimi; su basıncı, sertliđi ve sıcaklıđına, çevre sıcaklıđına, çamařır cinsi ve miktarına, yardımcı fonksiyon seçimine, sıkma devrine ve řebeke voltajındaki deđişimlere bađlı olarak yukarıdaki tablodan farklılık gösterebilir.

Seçtiđiniz programın yıkama süresini makinenin ekranında görebilirsiniz. Ekranda görünen süreyle gerçekteşen yıkama süresi arasında küçük farkların olması normaldir.

"Yardımcı fonksiyon seçilebilirlikleri, üretici firma tarafından deđiřtirilmiř olabilir. Yeni seçilebilirlikler eklenebilir veya kaldırabilir."

"Makinanızın sıkma devri, programlar arasında deđiřiklik gösterebilir, ve bu sıkma devri, makinenizin max. devrini geçemez."



Alerji İngiltere İngiliz Alerji Vakfı operasyonel adıdır. Onay ciro Seal bir ürün özellikle kısıtlar / azaltır / kaldırır alerji dertli ortamdan allerjen veya alerjik muhteviyatı önemli ölçüde azalttıđını rehberlik, danıřmadan insanlar sađlamak amacıyla oluřturuldu. Bu ürünler bilimsel olarak test edilmiř ve ölçülebilir sonuçlar ile yorumlanan olduđunu Kiřilere sađlamak amaçlanmaktadır.



"Bu makinenin yün yıkama programı, giysi üzerindeki etiketteki talimat ve bu çamařır makinesi üreticisi tarafından verilen talimatlara uygun olarak yıkanması kosuluyla, makinede yıkanabilir yünlü ürünlerin yıkanması için The Woolmark Company tarafından onaylanmıřtır. M1431"

Pano Sembolleri

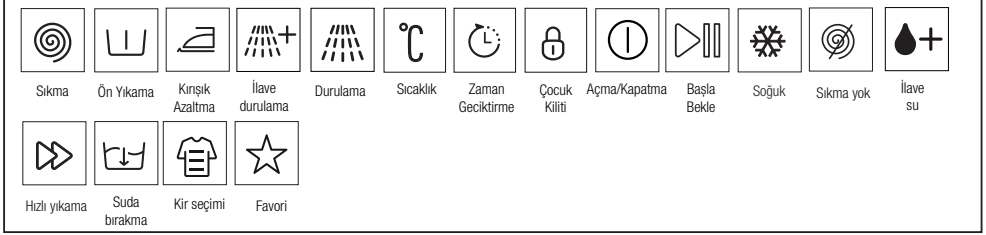

Sentetik programları için belirleyici deđerler

	Load (kg)	Water Consumption (l)	Enerji Tüketimi (kW/şa)	Program Süresi (dak.) *	Kalan Nem Miktarı (%) ** ≤ 1000 rpm	Kalan Nem Miktarı (%) ** > 1000 rpm
Sentetik 60	4	65	1.13	1:40	45	40
Sentetik 40	4	65	0.90	1:26	45	40

* Seçtiđiniz programın yıkama süresini makinenin ekranında görebilirsiniz. Ekranda görülen süre ile gerçekteşen yıkama süresi arasında küçük farklılıkların olması normaldir.

** Kalan nem içeriđi deđerleri, seçilen devir hızına göre farklılık gösterebilir.

Ürünün Çalıřtırılması

5.11 Yardımcı fonksiyon seçimi

Programı başlatmadan önce istediđiniz yardımcı fonksiyonları seçin. Bir program seçildiđinde o programla birlikte seçilebilecek yardımcı fonksiyonların çerçevesi yanar. Yardımcı fonksiyon seçildiđinde ise iç alan da yanmaya başlar.

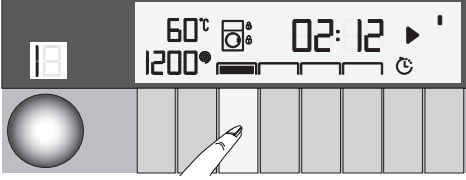

Ayarladığınız programla birlikte seçilmesine izin verilmeyen yardımcı fonksiyonların çerçevesi yanmaz.

Ayrıca yıkama başladıktan sonra çalışmakta olan programa uygun yardımcı fonksiyonların çerçeveleri yanık kalır. Çerçevesi yanık olan yardımcı fonksiyonları seçebilir veya iptal edebilirsiniz. Yıkama sırasında yardımcı fonksiyonun seçilemeyeceđi bir aşamaya gelinmişse, yardımcı fonksiyonun çerçevesi söner.



Bazı fonksiyonlar birlikte seçilemez. Makineyi çalıştırmadan önce ilk seçilen yardımcı fonksiyonla uyumsuz bir yardımcı fonksiyon seçilirse, ilk seçilen fonksiyon iptal olur ve son seçilen yardımcı fonksiyon seçili kalır. Örneđin, önce ilave durulama seçilir ardından Hızlı Yıkama seçilmek istenirse, ilave durulama iptal olur, Hızlı Yıkama geçerli kalır.

Programa uygun olmayan yardımcı fonksiyon seçilemez. (Bkz. "Program ve tüketim tablosu")

Bazı programların mutlaka birlikte çalışması gereken yardımcı fonksiyonlar vardır. Bunlar iptal edilemez. Yardımcı fonksiyonun çerçevesi yanmaz, sadece iç alan yanar.

• Ön yıkama

Ön Yıkama yalnızca çok kirli çamaşırlar için gereklidir. Ön Yıkama kullanmadığınız takdirde enerji, su, deterjan ve zaman tasarrufu sağlarsınız.

• Hızlı

Bu fonksiyon, Pamuklu ve Sentetik programlarında kullanılabilir. Çok kirli olmayan çamaşırların yıkama süresinin kısaltılmasını sağlar ve durulama sayısını azaltır.



Bu fonksiyonu seçtiđinizde, makineye, program tablosunda belirtilen azami yük miktarının en çok yarısı kadar çamaşır yükleyin.

• İlave durulama

Bu fonksiyon, makinenin ana yıkama sonrası yaptıđı durulamaya ilave olarak bir durulama daha yapmasını sağlar. Böylece hassas ciltlerin (bebek cildi, alerjik ciltler vb.) çamaşırlarda kalabilecek çok az miktardaki deterjandan etkilenme riskini azaltabilirsiniz.

• İlave su

Bu fonksiyon, Pamuklu, Sentetik, Narin ve Yünlü programlarında çamaşırlarınızı, bol suyla yıkama ve durulamaya olanak sağlar. Bu fonksiyonu kolayca kırışan narin çamaşırlar için kullanın.



Bu fonksiyonu seçtiđinizde, makineye, program tablosunda belirtilen azami yük miktarının en çok yarısı kadar çamaşır yükleyin.

• Kırışık azaltma

Bu fonksiyon, çamaşırların yıkanırken daha az kırışmasını sağlar. Kırışmayı önlemek için kazan dönme hareketleri azaltılır ve sıkma devri sınırlanır. Bunlara ek olarak, yıkama daha yüksek bir su seviyesinde gerçekleştirilir.

• Suda bırakma

Makineyi program bitiminden hemen sonra boşaltmayacaksanız, çamaşırlarınızın susuz ortamda buruşmalarını önlemek için suda bırakma özelliđiyle onları son durulama suyunda bekletebilirsiniz. Bu işlemden sonra çamaşırlarınızı sıkmadan suyu tahliye etmek istiyorsanız, Başla / Bekle tuşuna basın. Program devam eder ve su tahliye edilerek program tamamlanır. Suda bıraktığınız çamaşırları sıkamak istiyorsanız, Sıkma devrini ayarlayın ve Başla / Bekle tuşuna basın.

Ürünün çalıştırılması

Program devam eder. Su tahliye edilerek çamaşırlar sıkılır ve program sonlanır.

Süre ekranı

Program çalışırken, programın tamamlanması için kalan süre ekranda "01:30" şeklinde saat ve dakika olarak görüntülenir.



Program süresi; su basıncı, sertliği ve sıcaklığına, çevre sıcaklığına, çamaşır cinsi ve miktarına, yardımcı fonksiyon seçimine ve şebeke voltajındaki değişimlere bağlı olarak "Program ve tüketim tablosu"ndaki değerlerden farklılık gösterebilir.

5.12 Bitiş Süresi

Bitiş Süresi fonksiyonuyla program başlangıcı 24 saate kadar ertelenebilir. **Bitiş Süresi** düğmesine basıldıktan sonra ekranda görünen süre programın tahmini bitiş süresidir. **Bitiş süresi** ayarı yapıldıysa **Bitiş Süresi** göstergesi yanar.

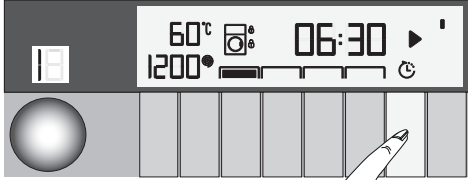

Bitiş Süresi fonksiyonunun etkinleşmesi ve belirlenen sürede programın bitmesi için, süre ayarından sonra mutlaka **Başla / Bekle** düğmesine basılmalıdır.

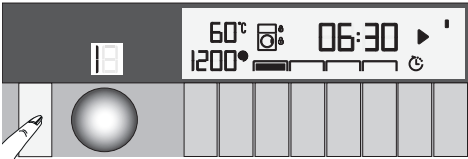

Bitiş Süresi fonksiyonunu iptal etmek isterseniz, **Açma / Kapama** düğmesine basarak makineyi kapayıp açın.



Bitiş Süresi fonksiyonunu etkinleştirdiğinizde sıvı deterjan kullanmayın! Çamaşırlarda leke kalması riski vardır.

- 1 Yükleme kapağını açın, çamaşırları yerleştirin ve deterjan vb. ekleyin.
- 2 Yıkama programını, sıcaklığını, sıkma devrini ve gerekirse yardımcı fonksiyonları seçin.

- 3 **Bitiş Süresi** düğmesine basarak istediğiniz bitiş süresini ayarlayın. **Bitiş Süresi** göstergesi yanar.
- 4 **Başla / Bekle** düğmesine basın. Süre geri saymaya başlar. Görüntülenen bitiş süresinin ortasındaki ":" yanıp sönmeye başlar.



Bitiş Süresi geri sayımı boyunca makineye çamaşır ilave edilebilir. Geri sayım işleminin sonunda Bitiş Süresi göstergesi söner, yıkama başlar ve seçili programın süresi görüntülenir.

Bitiş Süresi seçimi yapıldığında, ekranda görülen süre, bitiş süresi artı seçilen programın süresidir.

5.13 Programın başlatılması

- 1 **Başla / Bekle** düğmesine basarak programı başlatın.
- 2 Daha önce sönmük olan **Başla / Bekle** düğmesinin ışığı, sürekli yanarak programın başladığını gösterir.

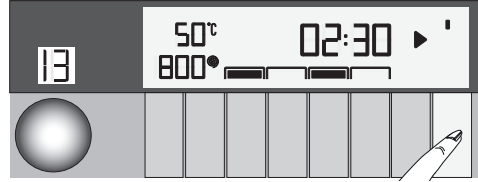

- 3 Yükleme kapağı kilitletir. Kilitlendikten sonra ekranda kapı kilidi sembolü yanar.

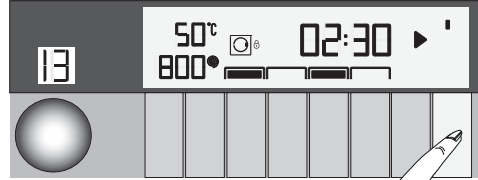

- 4 Programın hangi işlemi yaptığı ekranda yanan program takip göstergesi ledleri ile gösterilir.

Ürünün Çalıştırılması

5.14 Yükleme kapağı kilidi

Makinenin yükleme kapağında, su seviyesinin uygun olmadığı durumlarda kapağın açılmasını önleyen bir kilit sistemi bulunmaktadır.

Yükleme kapağı kilitliken ekranda “Kapak kilitli” ikonu yanar.

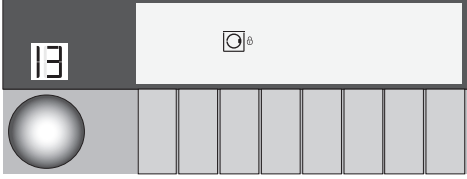

5.15 Program başladıktan sonra seçimlerin değiştirilmesi

Program başladıktan sonra çamaşır ekleme:

Başla / Bekle düğmesine basıldığında makine içindeki su seviyesi uygunsa ekranda kapı ikonu kapı açılana kadar yanıp söner, kapak açıldığında ikon söner.



Başla / Bekle düğmesine basıldığında makine içindeki su seviyesi uygun değilse ekranda kapak ikonu yanmaya devam eder.

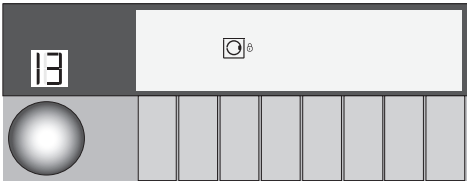

Makinenin bekleme durumuna alınması:

Başla / Bekle düğmesine basarak makineyi bekleme durumuna alın ekranda bekleme ikonu yanıp söner.

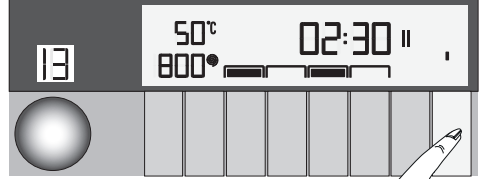

Program başladıktan sonra programın değiştirilmesi:

Program çalışırken program değiştirilmesine izin verilmez.

Çalışan programı beklemeye aldıktan sonra yeni program seçebilirsiniz.



Seçtiğiniz yeni program baştan başlar.

Yardımcı fonksiyon, devir ve sıcaklık ayarlarının değiştirilmesi

Çalışmakta olan programın geldiği adıma bağlı olarak yardımcı fonksiyonları iptal edebilir veya seçebilirsiniz. Bkz. “Yardımcı fonksiyon seçimi”. Ayrıca devir ve sıcaklık ayarlarını da değiştirebilirsiniz. Bkz. “Devir seçimi” ve “Sıcaklık seçimi”.



Makinenin içindeki su sıcaklığı yüksek veya su seviyesi yükleme kapağı hizasının üzerinde ise yükleme kapağı açılmayacaktır.

5.16 Çocuk kilidi

Çocuk kilidi özelliğiyle, çocukların makineyle oynamasını önleyebilirsiniz. Bu sayede, devam eden bir programda değişiklik yapılmasını engelleyebilirsiniz.



Çocuk kilidi devredeyken **Açma / Kapama** düğmesiyle makineyi kapayıp açabilirsiniz. Bu durumda makineniz, çocuk kilidi devrede olacak şekilde programa kaldığı yerden devam eder.



Çocuk kilidi devredeyken, düğmelere basıldığında sesli ikaz verir. üst üste beş kere düğmelere basılırsa sesli ikaz uyarısı yapılmamaktadır.

Çocuk kilidini etkinleştirmek için:

1. yardımcı fonksiyon düğmesine 3 saniye süresince basılı tutun. Ekranda “**CL 3-2-1**” şeklindeki geri sayımın ardından “Çocuk Kilidi Devrede” ikonu görüntülenir. Bu uyarı görüntülediğinde **1. Yardımcı Fonksiyon** düğmesine basmayı bırakabilirsiniz.

Çocuk kilidini devreden çıkarmak için:

1. yardımcı fonksiyon düğmesine 3 saniye süresince basılı tutun. Ekranda “**CL 3-2-1**” şeklindeki geri sayımın ardından “Çocuk Kilidi Devrede” ikonu söner.

5.17 Programın iptal edilmesi

Makine kapanıp açıldığında program iptal edilir.

Açma / Kapama düğmesini 3 saniye basılı tutun. Ekrandaki “**3-2-1**” şeklindeki geri sayımın ardından makine kapanır.



Çocuk kilidi devredeyken **Açma / Kapama** düğmesine basılırsa, program iptal edilmez. Öncelikle çocuk kilidinin iptal edilmesi gerekir.

Programı iptal ettikten sonra yükleme kapağını açmanız gerekiyor fakat makinedeki su seviyesi kapak hizasının üzerinde olduğu için kapak açılmıyorsa,

Program Seçim düğmesini **Pompa+Sıkma** programına getirip makinedeki suyu tahliye edin

5.18 Program sonu

Program tamamlandığında ekranda bitti ikonu yanar.

10 dakika boyunca hiçbir düğmeye basılmazsa makine OFFmoduna girer. Ekran ve tüm göstergeler kapanır.

Açma/kapama butonuna basarsanız tamamlanan program adımları görüntülenir.

5.19 Favori program ayarı

Sık kullandığınız programı ve diğer ayarları kaydederek Favori programınızı oluşturabilirsiniz. Sürekli yıkadığınız çamaşırlar için aynı ayarları hızlıca seçmek istediğinizde bu fonksiyonu kullanın.

Favori program, siz yeni bir Favori program ayarı yapana kadar fabrikada ayarlı değerlerde kalacaktır.

Yeni bir favori program kaydetmek için:

- 1 İsteddiğiniz program, sıcaklık, devir, kir seviyesi ve yardımcı fonksiyonu seçin.
- 2 **Favori** düğmesini 3 saniye basılı tutun.
- 3 Ekranda “**3-2-1**” şeklinde geri sayım görüntülenir.

Favori programı seçmek için:

- 1 Favori düğmesine basın. Ekranda “Favori „ seçim alanı yanar.
- 2 Favori olarak kaydedilmiş program ve diğer ayarlar görüntülenir.
- 3 **Başla / Bekle** düğmesine basarak Favori programınızı başlatın.

5.20 SES seviyesinin ayarlanması

Düşük ses ve yüksek ses

Ses seviyesini ayarlamak için 2. yardımcı fonksiyon düğmesine 3 saniye süresince basılı tutun.

Ekranda “**3-2-1**” şeklindeki geri sayımın ardından ses seviyesi ikonu yanar ve yeni ses kademesi gösterilir.

6 Bakım ve temizlik

Düzenli aralıklarla temizlenmesi halinde ürünün kullanım ömrü uzar ve sık karşılaşılan sorunlar azalır.

6.1 Deterjan çekmecesinin temizlenmesi

Deterjan çekmecesini, zamanla içinde toz deterjan birikmesini önlemek için, aşağıda belirtildiği gibi düzenli aralıklarla (4-5 yıkamada bir) temizleyin:

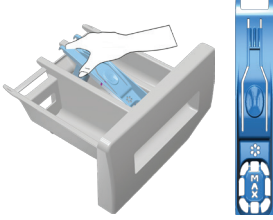

Resimdeki gibi sifonu arkasından kaldırarak çıkartınız.

Yumuşatıcı bölümünde normalden daha çok su ve yumuşatıcı karışımı kalmaya başlarsa sifon temizliği de yapın.

- 1 Yumuşatıcı gözündeki sifonun işaretli noktasına bastırarak, deterjan çekmecesini kendinize doğru çekip çıkarın.
- 2 Çekmeceyi ve sifonu lavaboda, bol ılık suyla yıkayın. Çekmedeki kalıntıların cildinize temasını önlemek için, temizliği eldiven ya da uygun bir fırçayla yapın.
- 3 Temizledikten sonra sifonu yerine iyice oturarak çekmeceyi geri takın.

6.2 Yükleme kapağı ve kazanın temizlenmesi

Yumuşatıcı, deterjan ve kir artıkları zamanla makinanızda birikerek koku ve yıkama şikayetlerine neden olabilir. Bunu önlemek için **Kazan Temizleme** programını kullanın. Makinenizde **Kazan Temizleme** programı yoksa **İlave Su** veya **İlave Durulama** yardımcı fonksiyonunu da seçerek **Pamuklu-90** programını kullanın. Bu işlemleri, kesinlikle çamaşırsız olarak ve makine boşken çalıştırın. Programı başlatmadan önce ana yıkama deterjan gözüne ("2" no'lu göz) 1 çay bardağı (maks. 100 gr) toz kireç önleyici koyun. Kireç önleyici tablet şeklinde ise 2 no'lu göze bir adet tablet koyun. Program bittikten sonra körüğün içini temiz bir bezle kurulaşın.



Kazan temizleme işlemini 2 ayda bir tekrarlayın.

Çamaşır makinelerine uygun bir kireç önleyici kullanın.

Her yıkamadan sonra kazanın içinde yabancı cisim kalmadığını kontrol edin.

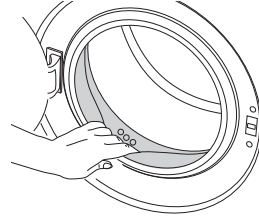

Şekilde gösterilen körükteki delikler tıkalı ise kürdan yardımıyla delikleri açın.



Kazanın içinde, metal cisimler yüzünden pas lekeleri oluşabilir. Kazan yüzeyindeki lekeleri, paslanmaz çelik temizlik maddeleriyle temizleyin. Kesinlikle çelik yünü ya da bulaşık teli kullanmayın.



UYARI: Kesinlikle bulaşık süngeri ya da ovalama malzemeleri kullanmayın. Bunlar boyalı, krom kaplı ve plastik yüzeylere zarar verir.

6.3 Gövde ve kontrol panelinin temizlenmesi

Gerektiğinde makinenin gövdesini sabunlu su ya da aşındırıcı olmayan krem deterjanlarla silin ve yumuşak bir bezle kurulayın.

Kontrol panelini temizlemek için yalnızca yumuşak ve nemli bir bez kullanın.

6.4 Su giriş filtrelerinin temizlenmesi

Makinenin arkasındaki su giriş musluklarının ucunda ve su giriş hortumlarının musluğa takıldığı uçlarda birer adet filtre vardır. Bu filtreler, şebeke suyundaki yabancı maddelerin ve pisliklerin makineye girmesini engeller. Filtrelerin kirlendikçe temizlenmesi gerekir.

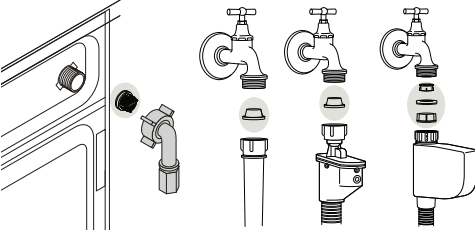

- 1 Muslukları kapayın.
- 2 Su girişi hortumlarının somunlarını söküp, su girişi vanalarındaki filtrelerin üzerindeki tortuları uygun bir fırça ile temizleyin. Filtreler çok kirliyse penseyle yerinden çıkarıp temizleyin.
- 3 Su girişi hortumlarının düz ucunda bulunan filtreleri contasıyla birlikte yerinden çıkarıp musluk altına iyice temizleyin.
- 4 Conta ve filtreleri dikkatlice tekrar yerine takarak hortum somunlarını elinizle sıkın.

6.5 Kalan suyun tahliye edilmesi ve pompa filtresinin temizlenmesi

Makinede bulunan filtre sistemi, yıkama suyunun tahliyesi sırasında, düğme, bozuk para, kumaş lifi gibi katı maddelerin pompa pervanesine takılmasını engeller. Böylece atık su sorunsuz bir şekilde tahliye olur ve pompanın kullanım ömrü uzar. Makine suyu tahliye etmiyorsa, pompa filtresi tıkanmış olabilir. Filtrenin, her tıkanıldığında ya da 3 ayda bir temizlenmesi gerekir. Pompa filtresini temizlemek için önce suyun tahliye edilmesi gerekmektedir.

Ayrıca, makineyi taşımadan önce (örneğin başka bir eve taşınırken) ve suyun donma tehlikesi söz konusu olduğunda da suyun tamamen tahliye edilmesi gerekebilir.



UYARI: Pompa filtresinin içinde kalan yabancı cisimler makinenize zarar verebilir ya da ses problemlerine neden olabilir.

UYARI: Ürünün bulunduğu bölgede her türlü donma ihtimaline karşılık, ürün kullanımda değil ise musluğu kapatın, şebeke hortumunu sökün ve makine içindeki suyu boşaltın.

UYARI: Ürünün şebeke hortumunun bağlı olduğu musluğu her kullanım sonrası kapatın.

Kirlenen filtrenin temizlenmesi ve suyun tahliye edilmesi için:

- 1 Makinenin fişini çekerek elektriği kesin.

Bakım ve temizlik



UYARI: Makinenin içindeki suyun sıcaklığı 90 °C'ye kadar çıkabilir. Yanma tehlikesinden kaçınmak için filtre temizliği makinedeki su soğuduktan sonra yapın.

2 Filtre kapağını açın.

Filtre kapağı iki parça ise, kapağın üzerindeki tırnağı aşağıya doğru bastırıp, parçayı kendinize doğru çekin.

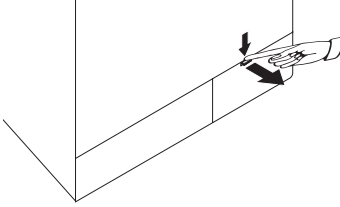

Filtre kapağı tek parça ise, kapağı üst iki yanından çekerek açın.

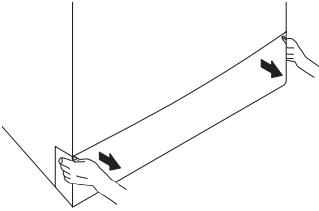

Filtre kapağını, üstündeki aralıktan ince plastik uçlu bir aletle aşağıya doğru hafifçe iterek de çıkarabilirsiniz. Kapağı çıkarmak için metal uçlu aletler kullanmayın.

3 Bazı ürünlerimizde acil su tahliye hortumu bulunmakta bazılarında bulunmamaktadır. Suyu tahliye etmek için aşağıdaki işlemleri uygulayın.

Üründe acil su tahliye hortumu bulunuyorsa

suyu tahliye etmek için:

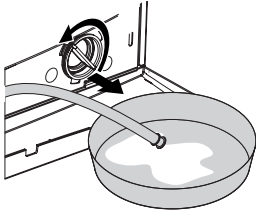

- Acil su tahliye hortumunu yuvasından çekin.
- Hortumun ucunu geniş bir kaba yerleştirin.
Hortumun ucundaki tıpayı çekip çıkararak suyu

kaba boşaltın. Kap dolduğunda, hortumun ağzını tıpayı takarak kapayın. Kabi boşalttıktan sonra yukarıdaki işlemleri tekrarlayarak makinedeki suyu tamamen boşaltın.

- Su tahliyesi bitince, ağzını tekrar tıpayla kapayarak, hortumu yerine sabitleyin.
- Pompa filtresini çevirerek çıkarın.

Üründe acil su tahliye hortumu bulunmuyorsa suyu tahliye etmek için:

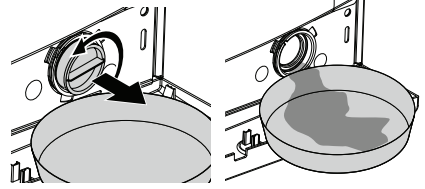

- Filtreden akacak suyu doldurmak için filtrenin önüne geniş bir kap yerleştirin.
- Pompa filtresini su akmaya başlayıncaya kadar (saat yönünün tersine) çevirerek gevşetin. Akan suyu, filtrenin önüne yerleştirdiğiniz kaba doldurun. Etrafa dökülebilecek suyu temizlemek için yanınızda bir bez bulundurun.
- Makinedeki su bittiğinde pompa filtresini çevirerek tamamen çıkarın.
- Filtre içindeki kalıntıları ve ayrıca varsa pervane bölgesindeki lifleri temizleyin.
- Filtreyi yerine takın.
- Filtre kapağını, kapak iki parçalı ise, tırnağın bulunduğu yerden bastırarak kapayın. Tek parçasıysa, önce alt taraftaki tırnakları yerine oturtup, sonra üst tarafını bastırarak kapayın.

7 Sorun giderme

Sorun	Neden	Çözüm
Program başlatılmıyor veya program seçimi yapılamıyor.	Altyapı kaynaklı problemler (şebeke voltajı, su basıncı vb.) nedeniyle makine kendini korumaya almış olabilir.	♦ Başla / Bekle / İptal düğmesine 3 saniye süreyle basarak makineyi fabrika ayarlarına getirin. (Bkz. "Programın iptal edilmesi")
Makinenin içinde su var.	Üretim sırasında kalite kontrol işlemleri nedeniyle makinede bir miktar su kalmış olabilir.	♦ Bu arıza değildir, suyun makineye zararı yoktur.
Makine su almıyor.	Musluk kapalı olabilir.	♦ Muslukları açın.
	Su girişi hortumu bükülmüş olabilir.	♦ Hortumu düzeltin.
	Su girişi filtresi tıkalı olabilir.	♦ Filtreyi temizleyin.
	Yükleme kapağı kapanmamış olabilir.	♦ Kapağını kapayın.
Makine su tahliye etmiyor.	Su gideri hortumu tıkanmış veya kıvrılmış olabilir.	♦ Hortumu temizleyin veya düzeltin.
	Pompa filtresi tıkanmış olabilir.	♦ Pompa filtresini temizleyin.
Makine titreşim veya ses yapıyor.	Makine dengesiz duruyor olabilir.	♦ Ayaklarını ayarlayarak makineyi dengeleyin.
	Pompa filtresine sert bir cisim kaçmış olabilir.	♦ Pompa filtresini temizleyin.
	Nakliye emniyet civataları çıkarılmamış olabilir.	♦ Nakliye emniyet civatalarını çıkarın.
	Makinedeki çamaşır miktarı az olabilir.	♦ Makineye daha çok çamaşır yükleyin.
	Makineye aşırı miktarda çamaşır konmuş olabilir.	♦ Makinenin içindeki çamaşırların bir kısmını çıkarın ya da çamaşırları elinizle düzelterek makinenin içine eşit bir şekilde dağıtın.
	Makine sert bir yüzeye dayanıyor olabilir.	♦ Makinenin herhangi bir yere dayanmadığını kontrol edin.
Makinenin altından su geliyor.	Su gideri hortumu tıkanmış veya kıvrılmış olabilir.	♦ Hortumu temizleyin veya düzeltin.
	Pompa filtresi tıkanmış olabilir.	♦ Pompa filtresini temizleyin.
Makine, program başladıktan bir süre sonra durdu.	Voltaj düşüklüğü nedeniyle makine bir süre durmuş olabilir.	♦ Voltaj normal seviyeye geldiğinde makine çalışmaya kaldığı yerden devam eder.
Makine aldığı suyu doğrudan tahliye ediyor.	Tahliye hortumu yeterli yükseklikte olmayabilir.	♦ Tahliye hortumunu kullanım kılavuzunda anlatıldığı gibi bağlayın.
Yıkama sırasında makinede su görünmüyor.	Su makinenin görünmeyen bölümündedir.	♦ Bu bir arıza değildir.
Yükleme kapağı açılmıyor.	Makinedeki su seviyesinden dolayı kapak kilidi devrededir.	♦ Pompa ya da Sıkma programını çalıştırarak suyu tahliye edin.
	Makine suyu ısıtıyor ya da sıkma adımında olabilir.	♦ Programın bitmesini bekleyin.
	Kapak kilidi devrededir. Kapak kilidi program bittikten birkaç dakika sonra devreden çıkar.	♦ Kapak kilidinin devreden çıkması için birkaç dakika bekleyin.

Sorun giderme

Sorun	Neden	Çözüm
Yıkama, kılavuzda belirtilenden daha uzun sürüyor. (*)	Su basıncı düşük olabilir.	♦ Makine, gelen su miktarının azalması nedeniyle yıkama kalitesinin düşmesini önlemek için yeterli suyu alıncaya kadar bekler. Bu nedenle yıkama süresi uzar.
	Voltaj düşük olabilir.	♦ Voltaj düşük olduğunda yıkama kalitesinin düşmemesi için yıkama süresi uzatılır.
	Su girişi sıcaklığı düşük olabilir.	♦ Soğuk mevsimlerde suyun ısıtılması için gereken süre uzar. Ayrıca, yıkama kalitesinin düşmemesi için de yıkama süresi uzatılır.
	Durulama sayısı ve / veya durulama suyu miktarı artmış olabilir.	♦ Makine, daha iyi durulama yapması gerektiğinde durulama suyu miktarını artırır ve gerekirse bir durulama adımı daha ekler.
	Fazla deterjan kullanılması nedeniyle aşırı köpük oluşmuş ve otomatik köpük söndürme sistemi devreye girmiş olabilir.	♦ Önerilen miktarda deterjan kullanın.
Program süresi geri saymıyor. (Ekranlı modellerde) (*)	Su alırken zamanlayıcı durabilir.	♦ Makine, yeterince su alıncaya kadar süre göstergesi geri saymaz. Alınan su miktarı azaldığında yıkama kalitesinin düşmemesi için makine, suyunu tamamlayana kadar bekler. Süre göstergesi daha sonra geri saymaya devam eder.
	Isıtma adımında zamanlayıcı durabilir.	♦ Makine, seçili sıcaklığa ulaşana kadar süre göstergesi geri saymaz.
	Sıkma adımında zamanlayıcı durabilir.	♦ Makinenin içindeki çamaşırların dengesiz dağılımı nedeniyle otomatik dengesiz yük algılama sistemi devreye girmiş olabilir.
Program süresi geri saymıyor. (*)	Çamaşır, makinede dengesizlik yaratmış olabilir.	♦ Makinenin içindeki çamaşırların dengesiz dağılımı nedeniyle, otomatik dengesiz yük algılama sistemi devreye girmiş olabilir.
Makine sıkma adımına geçmiyor. (*)	Çamaşır, makinede dengesizlik yaratmış olabilir.	♦ Makinenin içindeki çamaşırların dengesiz dağılımı nedeniyle, otomatik dengesiz yük algılama sistemi devreye girmiş olabilir.
	Makine içindeki su tahliye edilemediği için sıkma yapmamış olabilir.	♦ Filtre ve tahliye hortumunu kontrol edin.
	Fazla deterjan kullanılması nedeniyle aşırı köpük oluşmuş ve otomatik köpük söndürme sistemi devreye girmiş olabilir.	♦ Önerilen miktarda deterjan kullanın.

Sorun giderme

Sorun	Neden	Çözüm
Yıkama performansı kötü: Grileşme var. (**)	Uzun süre, yetersiz miktarda deterjan kullanılmış olabilir.	♦ Su sertliğine ve çamaşıra göre önerilen miktarda deterjan kullanın.
	Uzun süre, düşük ısıda yıkama yapılmış olabilir.	♦ Yıkanan kumaşa uygun sıcaklığı seçin.
	Sert sularda, yeterli deterjan kullanılmamış olabilir.	♦ Su sertse, yeterli miktarda deterjan kullanılmaması çamaşır üzerindeki kirin çamaşıra yapışmasına ve çamaşırdaki zamanla grileşmeye neden olur. Grileşme oluştuğundan sonra gidermek zordur. Su sertliğine ve çamaşıra göre önerilen miktarda deterjan kullanın.
	Çok miktarda deterjan kullanılmış olabilir.	♦ Su sertliğine ve çamaşıra göre önerilen miktarda deterjan kullanın.
Yıkama performansı kötü: Lekeler çıkmadı veya çamaşırlar beyazlaşmadı. (**)	Yeterli miktarda deterjan kullanılmamış olabilir.	♦ Su sertliğine ve çamaşıra göre önerilen miktarda deterjan kullanın.
	Aşırı çamaşır yüklenmiş olabilir.	♦ Makineyi aşırı yüklemeyin. "Program ve Tüketim tablosu"nda tavsiye edilen miktarda çamaşır yükleyin.
	Yanlış program ve sıcaklık seçilmiş olabilir.	♦ Yıkanan kumaşa uygun olan program ve sıcaklığı seçin.
	Hatalı deterjan kullanılmış olabilir.	♦ Makineye uygun, orijinal deterjan kullanın.
	Çok miktarda deterjan kullanılmış olabilir.	♦ Deterjanı doğru göze koyun. Çamaşır suyuyla deterjanı birbirine karıştırmayın.
Yıkama performansı kötü: Çamaşırlarda yağlı lekeler oluştu. (**)	Düzenli kazan temizliği uygulanmamış olabilir.	♦ Kazanı düzenli olarak temizleyin. Bu işlem için bkz. 6.2.
Yıkama performansı kötü: Çamaşırlar kötü kokuyor. (**)	Devamlı düşük sıcaklıkta ve / veya kısa programlarda yıkama nedeniyle, kazanda koku ve bakteri tabakaları oluşabilir.	♦ Deterjan çekmecesini ve makinenin kapağını her yıkamadan sonra aralık bırakın. Böylece içerde bakteriler için elverişli, nemli bir ortam oluşmamış olur.
Çamaşırların rengi soldu. (**)	Aşırı miktarda çamaşır yüklenmiş olabilir.	♦ Makineyi aşırı yüklemeyin.
	Kullanılan deterjan nemlenmiş olabilir.	♦ Deterjanları nemsiz bir ortamda, kapalı olarak saklayın ve aşırı ısıya maruz bırakmayın.
	Yüksek bir sıcaklık derecesi seçilmiş olabilir.	♦ Çamaşırların türüne ve kirine uygun bir program ve sıcaklık seçin.
İyi durulamıyor.	Kullanılan deterjanın miktarı, markası veya saklama koşulları uygun değildir.	♦ Çamaşır makinesine ve çamaşırlarınıza uygun bir deterjan kullanın. Deterjanları nemsiz bir ortamda, kapalı olarak saklayın ve aşırı ısıya maruz bırakmayın.
	Deterjan yanlış göze konmuş olabilir.	♦ Ön yıkama seçilmediği halde ön yıkama gözüne deterjan konursa, makine bu deterjanı durulama ya da yumuşatıcı adımıyla alabilir. Deterjanı doğru göze koyun.
	Pompa filtresi tıkalı olabilir.	♦ Filtreyi kontrol edin.
	Tahliye hortumu kıvrılmış olabilir.	♦ Tahliye hortumunu kontrol edin.

Sorun giderme

Sorun	Neden	Çözüm
Çamaşırlar yıkandıktan sonra sertleşti. (**)	Yeterli miktarda deterjan kullanılmamış olabilir.	♦ Su sertliğine uygun miktarda deterjan kullanılmaması, zamanla çamaşırların sertleşmesine neden olur. Su sertliğine uygun miktarda deterjan kullanın.
	Deterjan yanlış göze konmuş olabilir.	♦ Ön Yıkama seçilmediği halde ön yıkama gözüne deterjan konursa, makine bu deterjanı durulama ya da yumuşatıcı adımıyla alabilir. Deterjanı doğru göze koyun.
	Deterjanla yumuşatıcı karışmış olabilir.	♦ Yumuşatıcıyı deterjanla karıştırmayın. Çekmeceyi sıcak suyla yıkayıp temizleyin.
Çamaşırlar yumuşatıcı kokmuyor. (**)	Deterjan yanlış göze konmuş olabilir	♦ Ön Yıkama seçilmediği halde ön yıkama gözüne deterjan konursa makine, bu deterjanı durulama ya da yumuşatıcı adımıyla alabilir. Çekmeceyi sıcak suyla yıkayıp temizleyin. Deterjanı doğru göze koyun.
	Deterjanla yumuşatıcı karışmış olabilir.	♦ Yumuşatıcıyı deterjanla karıştırmayın. Çekmeceyi sıcak suyla yıkayıp temizleyin.
Çekmece deterjan kalıntısı var. (**)	Deterjan, çekmece ıslakken konulmuş olabilir.	♦ Deterjan koymadan önce çekmeceyi kurulaştırın.
	Deterjan nemlenmiş olabilir.	♦ Deterjanları nemsiz bir ortamda, kapalı olarak saklayın ve aşırı ısıya maruz bırakmayın.
	Su basıncı düşük olabilir.	♦ Su basıncını kontrol edin.
	Ön yıkama suyunu alırken ana yıkama gözündeki deterjan ıslanmış olabilir. Deterjan gözünün deliklerinde tıkanıklık olabilir.	♦ Delikleri kontrol edip tıkanıklık varsa temizleyin.
	Deterjan gözü vanalarında sorun olabilir.	♦ Yetkili Servisi arayın.
	Deterjanla yumuşatıcı karışmış olabilir.	♦ Yumuşatıcıyı deterjanla karıştırmayın. Çekmeceyi sıcak suyla yıkayıp temizleyin.
	Düzenli kazan temizliği uygulanmamış olabilir.	♦ Kazanı düzenli olarak temizleyin. Bu işlem için bkz. 6.2.
Makinede çok miktarda köpük oluşuyor. (**)	Çamaşır makinesine uygun olmayan deterjanlar kullanılıyor olabilir.	♦ Çamaşır makinesine uygun deterjanlar kullanın.
	Aşırı miktarda deterjan kullanılmış olabilir.	♦ Yalnızca gerektiği kadar deterjan kullanın.
	Deterjan kötü koşullarda saklanmış olabilir.	♦ Deterjanı nemsiz ortamda, kapalı olarak saklayın. Aşırı sıcak ortamlarda saklamayın.
	Tül gibi delikli çamaşırlar yapıları nedeniyle çok köpürür.	♦ Bu tür çamaşırlar için az miktarda deterjan kullanın.
	Yanlış göze deterjan konulmuş olabilir.	♦ Deterjanı doğru göze koyun.
	Makine, yumuşatıcıyı erken alıyor olabilir.	♦ Vanalarda veya deterjan çekmeceğinde sorun olabilir. Yetkili Servisi arayın.

Sorun giderme

Sorun	Neden	Çözüm
Deterjan çekmecesinden dışarı köpük taşıyor.	Çok fazla deterjan kullanılmış olabilir.	◆ 1 çorba kaşığı yumuşatıcı ile ½ lt suyu karıştırıp deterjan çekmecesinin ana yıkama gözüne boşaltın.
		◆ Makineye “Program ve Tüketim tablosu”nda yer alan program ve azami yüklerle uygun miktarda deterjan koyun. Ekstra kimyasal kullandığınızda (leke çıkarıcılar, çamaşır suyu vb.), deterjan miktarını azaltın.
Program sonunda çamaşırlar ıslak kalıyor. (*)	Fazla deterjan kullanılması nedeniyle aşırı köpük oluşmuş ve otomatik köpük sönmüleme sistemi devreye girmiş olabilir.	◆ Önerilen miktarda deterjan kullanın.
(*) Çamaşırlar makine içinde iyi dağılmadığı zaman, makine, kendisine ve çevresine zarar vermemek için sıkma adımına geçmez. Çamaşırları düzelterip tekrar sıkma yaptırın.		
(**) Düzenli kazan temizliği uygulanmamış olabilir. Kazanı düzenli olarak temizleyin. Bkz. 6.2		
	UYARI: Bu bölümdeki talimatları uygulamanıza rağmen sorunu gideremezseniz ürünü satın aldığınız bayi ya da Yetkili Servise başvurun. Çalışmayan ürünü kendiniz onarmayı asla denemeyin.	

Değerli Müşterimiz,

Arçelik Çağrı Merkezi haftanın 7 günü 24 saat hizmet vermektedir.

Sabit veya cep telefonlarınızdan alan kodu tuşlamadan çağrı merkezi numaramızı arayarak ürününüz ile ilgili arzu ettiğiniz hizmeti talep edebilirsiniz.

Çağrı merkezimiz ile yaptığınız görüşmeler iletişim hizmeti aldığınız operatör firma tarafından sizin için tanımlanan tarifeye göre ücretlendirilir.

Çağrı Merkezimize ayrıca www.arcelik.com.tr adresindeki "Tüketici Hizmetleri" bölümünde bulunan formu doldurarak veya 0 216 423 23 53 nolu telefona faks çekerek de ulaşabilirsiniz.

Yazılı başvurular için adresimiz:

Arçelik Çağrı Merkezi, Arçelik A.Ş. Ankara Asfaltı Yanı,34950 Tuzla/İSTANBUL

Arçelik Çağrı Merkezi

444 0 888

(Sabit telefonlardan veya cep telefonlarından alan kodu çevirmeden arayın*)

Diğer Numara

0216 585 8 888

Aşağıdaki önerilere uymanızı rica ederiz.

- 1 Ürününüzü aldığınızda Garanti belgesini Yetkili Satıcınıza onaylattırınız.
- 2 Ürününüzü kullanma kılavuzu esaslarına göre kullanınız.
- 3 Ürününüz ile ilgili hizmet talebiniz olduğunda yukarıdaki telefon numaralarından Çağrı Merkezimize başvurunuz.
- 4 Hizmet için gelen teknisyene "teknisyen kimlik kartı" nı sorunuz.
- 5 İşiniz bittiğinde servis teknisyeninden "Hizmet Fişi" istemeyi unutmayınız. alacağınız "Hizmet Fişi" , ilerde ürününüzde meydana gelebilecek herhangi bir sorunda size yarar sağlayacaktır.
- 6 Ürünün kullanım ömrü: 10 yıldır. (Ürünün fonksiyonunu yerine getirebilmesi için gerekli yedek parça bulundurma süresi)

Müşteri Memnuniyeti Politikası

Arçelik A.Ş. olarak, hizmet verdiğimiz markamızın müşteri istek ve önerilerinin müşteri profili ayrımı yapılmaksızın her kanaldan (çağrı merkezi, e-posta, www.arcelik.com.tr, faks, mektup, sosyal medya, bayi) rahatlıkla iletilebildiği, izlenebilir, raporlanabilir, şeffaf ve güvenli tek bir bilgi havuzunda toplandığı, bu kayıtların yasal düzenlemelere uygun, objektif, adil ve gizlilik içinde ele alındığı, değerlendirildiği ve süreçlerin sürekli kontrol edilerek iyileştirildiği, mükemmel müşteri deneyimini yaşatmayı ana ilke olarak kabul etmiş müşteri odaklı bir yaklaşımı benimsemekteyiz.

Yaklaşımımıza paralel olarak tüm süreçler yönetim sistemi ile entegre edilerek, birbirini kontrol eden bir yapı geliştirilmiş olup, yönetim hedefleri de bu sistem üzerinden beslenmektedir.

Hizmet talebinin değerlendirilmesi

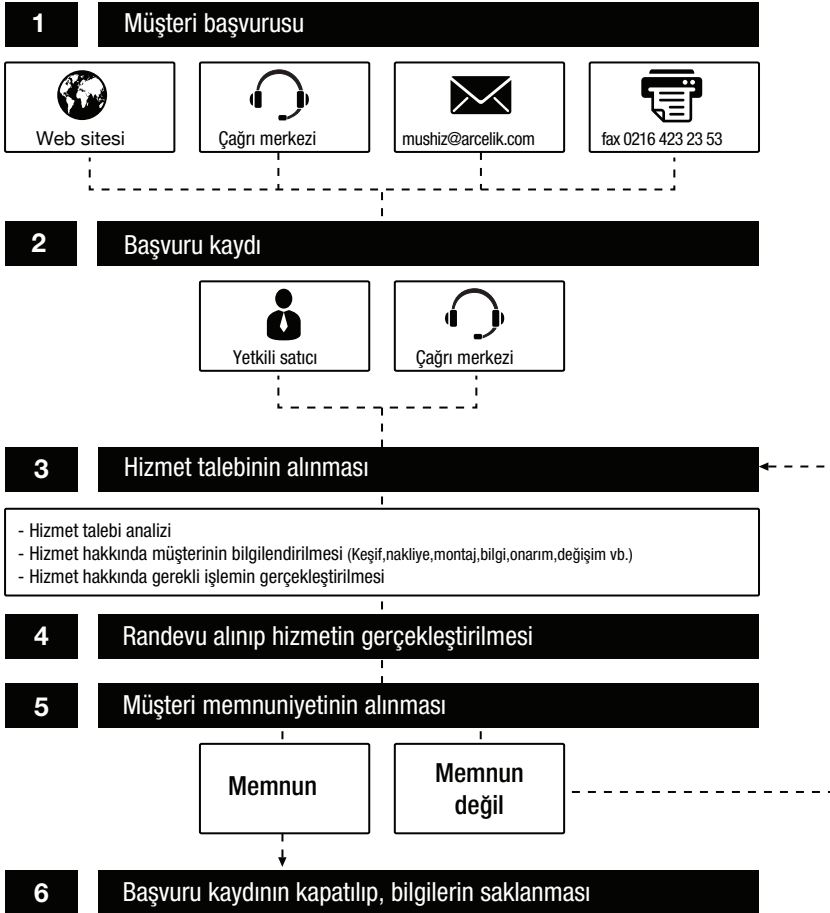



*Garanti ile ilgili olarak
müşterinin dikkat etmesi
gereken hususlar*

Arçelik tarafından verilen bu garanti, Çamaşır Makinesi'nin normalin dışında kullanılmasından doğacak arızaların giderilmesini kapsamadığı gibi, aşağıdaki durumlar da garanti dışıdır:

- 1. Kullanma hatalarından meydana gelen hasar ve arızalar,*
- 2. Ürünün müşteriye tesliminden sonraki yükleme, boşaltma ve taşıma sırasında oluşan hasar ve arızalar,*
- 3. Voltaj düşüklüğü veya fazlalığı; hatalı elektrik tesisatı; ürünün etiketinde yazılı voltajdan farklı voltajda kullanma nedenlerinden meydana gelecek hasar ve arızalar,*
- 4. Yangın ve yıldırım düşmesi ile meydana gelecek arızalar ve hasarlar.*
- 5. Ürünün kullanma kılavuzlarında yer alan hususlara aykırı kullanılmasından kaynaklanan arızalar.*

Yukarıda belirtilen arızaların giderilmesi ücret karşılığında yapılır.

Ürünün kullanım yerine montajı ve nakliyesi ürün fiyatına dahil değildir.

Garanti belgesinin tekemmül ettirilerek tüketiciye verilmesi sorumluluğu, tüketicinin malı satın aldığı satıcı, bayi, acenta ya da temsilciliklere aittir. Garanti belgesi üzerinde tahrifat yapıldığı, ürün üzerindeki orijinal seri numarası kaldırıldığı veya tahrif edildiği takdirde bu garanti geçersizdir.

Ürününüzün CE uygunluk değerlendirmesi Arçelik A.Ş. tesislerinde yapılmıştır.

Ürününüz Arçelik A.Ş. İstanbul tesislerinde üretilmiştir.

*Arçelik A.Ş. Çamaşır Makinesi İşletmesi
Ankara Asfaltı Üzeri 34950 Tuzla-İstanbul*

Çağrı Merkezi
444 0 888

Diğer Numara
0216 585 8 888

ARÇELİK A.Ş. Tuzla 34950 İstanbul
Tel.:(0-216) 585 85 85 Fax: (0-216) 423 23 53

Menşei: Türkiye

ARÇELİK Çamaşır Makinesi'nin, kullanma kılavuzunda gösterildiği şekilde kullanılması ve Arçelik'in yetkili kıldığı Servis elemanları dışındaki şahıslar tarafından bakım, onarım veya başka bir nedenle müdahale edilmemiş olması şartıyla, bütün parçaları dahil olmak üzere tamamı malzeme, işçilik ve üretim hatalarına karşı ürünün teslim tarihinden itibaren 3 (ÜÇ) YIL SÜRE İLE GARANTİ EDİLMİŞTİR. Garanti kapsamı içinde gerek malzeme ve işçilik, gerekse montaj hatalarından dolayı arızalanması halinde yapılan işlemler için, işçilik masrafı, değiştirilen parça bedeli ya da başka bir ad altında hiçbir ücret talep edilmeyecektir. Garanti süresi içinde yapılacak onarımlarda geçen süre, garanti süresine ilave edilir. Tamir süresi 20 iş günüdür. Bu süre mamulün yetkili servis atölyelerimize, yetkili servis atölyelerimizin bulunmaması durumunda Yetkili Satıcılarımıza veya Firmamıza bildirdiği tarihten itibaren başlar. Ürünün arızasının 10 iş günü içerisinde giderilememesi halinde Arçelik A. Ş. ürünün tamiri tamamlanuncaya kadar, benzer özelliklere sahip başka bir ürünü, müşterinin kullanımına tahsis edecektir.

Arızanın giderilmesi konusunda uygulanacak teknik yöntemlerin tespiti ile değiştirilecek parçaların saptanması tamamen firmamıza aittir. Arızanın giderilmesi ürünün bulunduğu yerde veya Yetkili Servis atölyelerinde yapılabilir. Müşterimizin buna onayı şarttır.

Ancak;

Tüketicinin onarım hakkını kullanmasına rağmen malın;

-Tüketicie teslim edildiği tarihten itibaren, garanti süresi içinde kalmak kaydıyla, bir yıl içerisinde en az dört defa veya imalatçı-üretici ve/veya ithalatçı tarafından belirlenen garanti süresi içerisinde altı defa arızalanmasının yanı sıra, bu arızaların maldan yararlanamamayı sürekli kulması,

-Tamiri için gereken azami sürenin aşılması

-Firmanın servis istasyonunun, servis istasyonunun mevcut olmaması halinde sırayla satıcısı, bayii, acentesi temsilciliği ithalatçısı veya imalatçı-üreticisinden birisinin düzenleyeceği raporla arızanın tamirini mümkün bulunmadığının belirlenmesi, durumlarında tüketici malın ücretsiz değiştirilmesini, bedel iadesi veya ayıp oranda bedel indirimi talep edebilir.

Garanti belgesi ile ilgili olarak çıkabilecek sorunlar için T.C.Gümrük ve Ticaret Bakanlığı, Tüketicinin Korunması ve Piyasa Gözetim Genel Müdürlüğü'ne başvurulabilir. Bu Garanti Belgesi'nin kullanılmasına 4077 sayılı Tüketicinin Korunması Hakkında Kanun ile bu Kanun'a dayanılarak yürürlüğe konulan Garanti Belgesi Uygulama Esaslarına Dair Yönetmelik uyarınca, T.C.Gümrük ve Ticaret Bakanlığı Tüketicinin Korunması ve Piyasa Gözetim Genel Müdürlüğü tarafından izin verilmiştir.

ARÇELİK A.Ş.

GENEL MÜDÜR

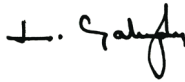

GENEL MÜDÜR YRD.



Seri No:

Tip:

Teslim Tarihi, Yeri:

Fatura Tarihi, No:

Satıcı Firma Ünvanı:

Adres:

Tel-Faks:

Satıcı Firma (Kaşe ve İmza):